

SMLOUVA O DÍLO

na veřejnou zakázku na stavební práce s názvem „Regenerace víceúčelového sportoviště a dovybavení dětského hřiště v lokalitě – park Kraví hora“, uzavřená ve smyslu ust. § 12 odst. 3 zákona č. 137/2006 Sb. (o veřejných zakázkách) v platném znění.

I.

Smluvní strany

Objednatel: Statutární město Brno

městská část Brno-střed

zastoupené starostou Mgr. Liborem Šťástkou

se sídlem Dominikánská č. 2, 601 69 Brno

IČ: 44992785

DIČ: CZ44992785

Bankovní spojení: Komerční banka, a.s.

č.ú.: 43-8043470287/0100

bez zápisu v Obchodním rejstříku

/dále jen objednatel/

a

zhotovitel: Hřiště, s.r.o.

zastoupený jednatelem Ing. Ladislavem Fuxou, Ing. Liborem Daňkem

se sídlem Brno, Příkop 838/6, PSČ 602 00

IČ: 28354303

DIČ: CZ28354303

Bankovní spojení: ČSOB, a.s., Brno

č.ú.: 117123653/0300

zapsaný v Obchodním rejstříku u KS Brno, odd. C, vložka 63253

/dále jen zhotovitel/

uzavřeli dle ust. § 536 a násl. Obchodního zákoníku níže uvedeného dne, měsíce a roku

SMLOUVU O DÍLO

na

**regeneraci víceúčelového sportoviště a
dovybavení dětského hřiště v lokalitě – park
Kraví hora.**

II. Předmět smlouvy

Zhotovitel se za podmínek stanovených touto smlouvou zavazuje provést pro objednatele dílo v rozsahu a objemu dle ust. čl. III. této smlouvy a objednatel se zavazuje zaplatit zhotoviteli za řádně provedené a převzaté dílo cenu dle ust. čl. VI. této smlouvy. Dílo bude objednateli předáno bez vad a nedodělků.

III. Rozsah a způsob provedení díla

Dílem pro účely této smlouvy je dodání víceúčelového sportoviště a dodání dětského hřiště do lokality – park Kraví hora, to vše dle cenové nabídky zhotovitele ze dne 19.08.2013. Víceúčelové sportoviště spočívá ve stavbě jednotné plochy pro míčové hry s povrchem z umělé trávy, a to na zhutněném štěrkovém podkladu odděleném od okolního terénu betonovým obrubníkem s tím, že plocha bude opticky rozdělena na dvě míčová hřiště, která od sebe nebudou fyzicky oddělena, ale budou mít společný obvod z obrubníků. Povrch bude rozdělen na dvě hřiště pouze tzv. lajnováním umožňujícím hrát hry-odbižená, tenis, nohejbal a malý fotbal. Obě hřiště proto budou identicky vybavena ocelovými sloupky k natažení hrací sítě v různých výškách pro výše specifikované míčové hry.

Dětské hřiště v obou lokalitách spočívá v dodávce a instalaci herních prvků včetně stavebních prací s tím spojených, vytvoření povrchu tlumícího pád.

Sportoviště a dětské hřiště budou provedeny v rozsahu dle shora uvedené cenové nabídky, která je přílohou č. 1 této smlouvy a v souladu se všemi právními předpisy vztahujícími se ke stavbě sportovišť a dětských hřišť.

IV. Místo plnění

Místem plnění je plocha veřejné zeleně – park na Kraví hoře, pozemky p.č. 685/13, p.č. 685/1 a p.č. 685/15, vše k.ú. Veverčí, které jsou ve vlastnictví statutárního města Brna.

V. Doba plnění

1. Provedením díla se rozumí úplné dokončení sportoviště a dětského hřiště, jejich vyklizení a předání v protokolu o předání a převzetí díla.

2. Zhotovitel provede dílo v období od **05.09.2013 do 19.10.2013** a v tomto termínu ho předá objednateli.

3. Objednatel se zavazuje předat zhotoviteli staveniště v termínu do 06.09.2013, nejpozději v den zahájení montážních prací, nebude-li mezi smluvními stranami dohodnuto jinak.

V případě, že ze závažných důvodů na straně objednatele nebude možné předpokládaný termín předání staveniště dodržet, je objednatel oprávněn přesunout termín na dobu jinou. V případě, že přesunutí termínu předání staveniště způsobí odložení zahájení stavebních a montážních prací, je zhotovitel oprávněn přesunout termín dokončení díla minimálně o adekvátní počet dnů, o které bylo předání staveniště posunuto oproti termínu v této smlouvě uvedenému.

4. Zhotovitel si vymezuje nárok na přerušování stavebních a montážních činností v situacích zaviněných vyšší mocí. Totéž se vztahuje na zásadní nepřízeň počasí, zejména déšť trvající po celý den, silně rozbahněný terén, vysoká vrstva sněhu, zamrzlá zem. Pokud je nepřízeň počasí dlouhodobější, může být adekvátně posunut termín dokončení díla a předání díla. Kromě zásahu z vyšší moci, zhotovitel po pominutí nepříznivých okolností dílo dokončí.

VI. Cena díla

1. Cena za dílo je stanovena dle zákona č. 526/1990 Sb. (o cenách) ve znění p.p. dohodou na základě předloženého rozpočtu zhotovitele, resp. jeho cenové nabídky ze dne 19..08.2013 - příloha č. 1 smlouvy o dílo ve smyslu ust. § 546 a násl. Obchodního zákoníku. Cena je stanovena jako cena pevná. Jde o cenu nejvýše přípustnou, kterou je možno překročit jen za podmínek uvedených v ust. čl. VI. odst. 3 této smlouvy a v souladu s platným zněním zákona upravujícím zadávání veřejných zakázek.

2. Cena díla je sjednána ve výši:

Cena celkem bez DPH	2.169.100,00 Kč
DPH 21%	455.511,00 Kč
Cena celkem vč. DPH	2.624.611,00 Kč.

3. Uvedená cena může být změněna pouze v případech:

- a) rozšíření předmětu plnění dohodnutého ve smlouvě. Změny musí být dohodnuty v dodatku k této smlouvě
- b) při zákonné změně sazby DPH - podle nabytí účinnosti nové zákonné úpravy.

VII. Předání díla a způsob fakturace

1. Po provedení díla vyzve zhotovitel objednatel k převzetí díla, a to minimálně 3 dny před zahájením předávacího řízení. Před převzetím díla nechá objednatel bez zbytečného odkladu zpracovat na své náklady tzv. „vstupní revizi“ nezávislou a k tomu oprávněnou osobou.

O převjínce bude sepsán „protokol o předání a převzetí díla“ /dále jen „protokol“/ podepsaný oprávněnými zástupci obou smluvních stran. Případně zjištěné nedostatky, tj. vady a nedodělky, které budou uvedeny v „protokolu“, a to včetně závad zjištěných při „vstupní revizi“, je zhotovitel povinen odstranit do 7 následujících dnů, nebude-li mezi smluvními stranami v „protokolu“ dohodnuto jinak. Odstranění nedostatků bude odsouhlaseno v „protokolu“. Až poté bude následovat fakturace, resp. vystavení konečné faktury dle odst. 3 tohoto článku.

2. Vlastnictví ke zhotovovanému dílu přechází na objednatel až po podepsání protokolu vč. odstranění nedostatků ve smyslu odst. 1 tohoto článku.

3. Objednatel poskytne zhotoviteli tyto platby:

- zálohovou fakturu vystaví zhotovitel po uzavření smlouvy, a to ve výši 1.312.000,00 Kč vč. 21% DPH

- konečnou fakturu ve výši 1.312.611,00 Kč vč. 21% DPH vystaví zhotovitel až po sepsání protokolu.

4. Splatnost vystavených faktur je 14 dnů ode dne jejich vystavení zhotovitelem. Za den úhrady faktury se považuje datum odúčtování částky z účtu objednatel. Faktura je daňovým dokladem a musí obsahovat veškeré náležitosti dle zákona č. 235/2004 Sb. v platném znění a zákona č. 563/1991 Sb. v platném znění.

Objednatel je oprávněn vrátit fakturu zhotoviteli až do data její splatnosti, jestliže obsahuje neúplné nebo nepravdivé údaje, dále v případě jejího vystavení před odstraněním nedostatků ve smyslu odst.

1. Zhotovitel je povinen fakturu řádně opravit a doručit ji objednateli s novou lhůtou splatnosti.

VIII. Záruka

1. Záruka na nosné konstrukce herních prvků je 10 let, ostatní v rozsahu dle „garančního listu“, který nedílnou součástí smlouvy jako její příloha. č. 2. Záruční doba počíná běžet dnem předání díla objednateli. Záruka se nevztahuje na škody způsobené třetí osobou (vandalismus), rovněž se nevztahuje na závady plynoucí z nesprávného používání, běžného opotřebení nebo na závady vzniklé následky živelných pohrom.
2. Objednatel je povinen vady vzniklé v záruční době písemně reklamovat u zhotovitele bez zbytečného odkladu po jejich zjištění. V reklamaci budou vady popsány a uvedeno, jak se projevují.
3. Zhotovitel je povinen odstranit veškeré vady, které se objeví v průběhu záruční doby, nejpozději do 14-ti dnů od obdržení reklamace, pokud se nedohodne s objednatel na jiné lhůtě.
4. Nenastoupí-li zhotovitel k odstranění reklamované vady ani do 30-ti dnů od obdržení reklamace objednatel, je objednatel oprávněn pověřit odstraněním vady jinou specializovanou firmu. Veškeré takto vzniklé náklady však uhradí objednateli zhotovitel.

IX. Smluvní pokuty a penále

1. V případě nesplnění termínu proplacení faktury z důvodu na straně objednatel se sjednává smluvní úrok z prodlení ve výši 0,1% z fakturované částky za každý i započatý den prodlení.
2. V případě, že zhotovitel nedodrží termíny uvedené v ustanovení čl. V. odst. 2,3 této smlouvy bez zavinění objednatel, je povinen zaplatit objednateli smluvní pokutu 50.000,- Kč za každý i započatý den prodlení.
3. Povinnost zaplatit dohodnuté smluvní pokuty nebo úroky z prodlení nemá vliv na povinnost náhrady způsobených škod. Je proto možný souběh úhrady pokuty či úroku z prodlení a vzniklé škody.

X. Ostatní ujednání

1. Zhotovitel prohlašuje, že k provedení předmětu díla má potřebná oprávnění. Rovněž prohlašuje, že dodrží při stavbě, výrobě a montáži díla veškeré příslušné technické normy a právní předpisy vztahující se k výstavbě sportovišť a dětských hřišť. Zhotovitel rovněž prohlašuje, že je účastníkem pojištění odpovědnosti za škodu vzniklou jinému v souvislosti s prováděním díla dle této smlouvy.
2. Zhotovitel nese zodpovědnost za postup prací, dodržování BOZ při práci a pořádek v místě plnění. Odpovídá za provádění díla v odpovídající kvalitě.
3. Objednatel se zavazuje zajistit všechna případně potřebná povolení ve smyslu Stavebního zákona k termínu zahájení prací a dále se zavazuje na vlastní náklady zajistit vytyčení tras vedení podzemních inženýrských sítí v terénu.
4. Objednatel se na základě výzvy zhotovitel účastní porad k jednotlivým etapám přípravy instalace díla; nevyjádří-li se do 10-ti pracovních dnů, považují se jednotlivé kroky za schválené.
5. Objednatel se zavazuje od zhotovitel bezvadné dílo převzít, a to i v případě jeho ukončení v dřívějším termínu.
6. Objednatel se zavazuje řídit se při převzetí díla pokyny pro provoz a údržbu sportovišť a dětských hřišť.
7. Zhotovitel se zavazuje nepoužívat subdodavatele bez předchozího souhlasu objednatel.

8. Zhotovitel není oprávněn převést svá práva a závazky z této smlouvy na třetí osobu. Práva a povinnosti ze smlouvy přecházejí na právní nástupce obou smluvních stran. Obě strany jsou povinny se o takových změnách informovat.

XI.

Ukončení smlouvy

1. Za podstatné porušení smlouvy dle ust. § 345 odst. 2 Obchodního zákoníku, při kterém je druhá smluvní strana oprávněna odstoupit od smlouvy, se považuje zejména:

a) ze strany zhotovitele

- nesplnění povinností objednatelem
- při závažné změně bránící v řádném plnění smlouvy

b) ze strany objednatele

- zhotovitel nedodrží termín uvedený v ust. čl. V. odst. 2, případně ust. čl. VII. odst. 1 této smlouvy.

2. Odstoupení od smlouvy nabývá účinnosti dnem doručení písemného oznámení druhé smluvní straně.

XII.

Společná a závěrečná ustanovení

1. Smluvní strany prohlašují, že si tuto smlouvu řádně přečetly, že souhlasí bezvýhradně s jejím obsahem a že jim nejsou známy skutečnosti, které by bránily jejímu uzavření.

2. Smluvní strany prohlašují, že tato smlouva byla sepsána a uzavřena svobodně, vážně a nikoli v tísní a za nevýhodných podmínek pro některou ze stran, což stvrzují svými vlastnoručními podpisy.

3. Nedílnou součástí této smlouvy je její příloha č. 1 uvedená v ust. čl. III. a ust. čl. VI. odst. 1 této smlouvy, příloha č. 2 („garanční list“) uvedená v čl. VIII. odst. 1 této smlouvy.

4. Tato smlouva nabývá platnosti a účinnosti dnem podpisu oprávněných zástupců obou smluvních stran.

5. Smlouva může být změněna a doplněna oboustranně podepsaným písemným dodatkem.

6. Vztahy neupravené touto smlouvou se řídí ustanoveními obecně závazných právních předpisů včetně Obchodního zákoníku.

7. Tato smlouva je sepsána v pěti stejnopisech, z nichž objednatel obdrží čtyři a zhotovitel jedno potvrzené vyhotovení.

8. Zhotovitel podpisem této smlouvy o dílo prohlašuje, že má vyrovnané závazky vůči statutárnímu městu Brnu, městským částem statutárního města Brna, organizacím zřízeným statutárním městem Brnem nebo některou z jeho městských částí včetně těch organizací, ve kterých má statutární město Brno nebo některá z jeho městských částí podíl.

XIII.

Doložka

Dle ust. § 41 zák. č. 128/2000 Sb. (o obcích) v platném znění

Uzavření této smlouvy o dílo na regeneraci víceúčelového sportoviště a dovybavení dětského hřiště v lokalitě – park Kraví hora schválila Rada městské části města Brna, Brno-střed, usnesením č. 195.49. na svém 95. zasedání konaném dne 04.09.2013.

Přílohy ke smlouvě:

1. Cenová nabídka (krycí list nabídky) uchazeče - zhotovitele
2. Garanční list

V Brně dne 15-09-2013

za objednatele
Mgr. Libor Šťástka
starosta MČ Brno-střed



za zhotovitele
Ing. Ladislav Fuxa
jednatel

za zhotovitele
Ing. Libor Daněk
jednatel

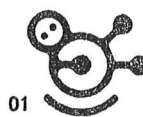

Hřiště, s.r.o.
Příkop 836/6
602 00 Brno
DIČ: CZ28354303

01

Příloha č. 1:

(cenová nabídka ze dne 19.08.2013)

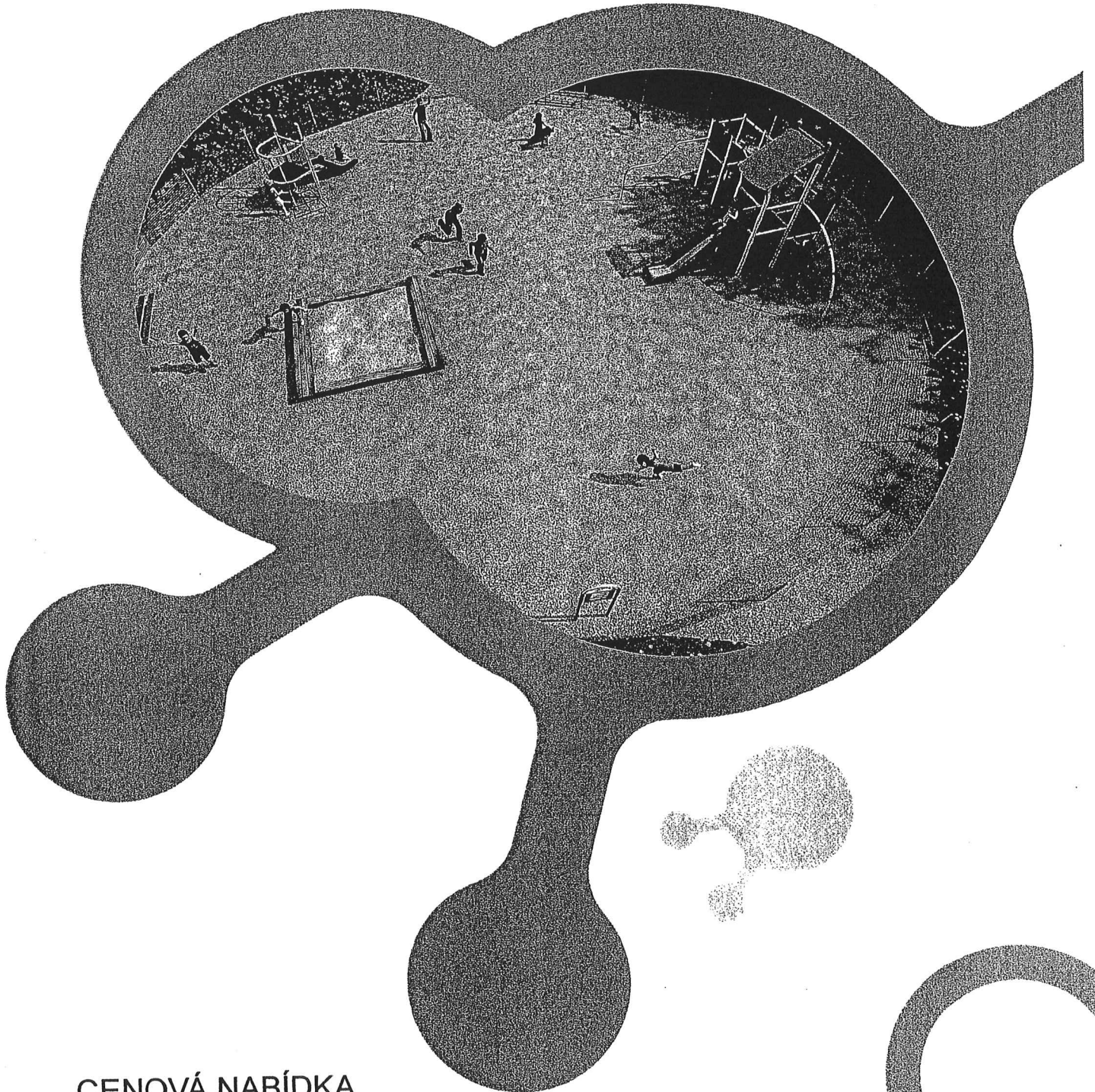

CENOVÁ NABÍDKA

Regenerace víceúčelového sportoviště a dovybavení DH
místo realizace: Brno, lokalita park Kraví Hora

Hřiště, s.r.o., Příkop 838/6, 602 00 Brno, www.hriste.cz

Hřiště, s.r.o.
Příkop 838/6
602 00 Brno

kancelář a korespondence:
Zábrdovická 2
615 00 Brno-Židenice

telefon: +420 541 215 300
e-mail: info@hriste.cz
www.hriste.cz

IČ: 283 54 303
DIČ: CZ28354303



KRYCÍ LIST NABÍDKY

„Regenerace víceúčelového sportoviště a dovybavení dětského hřiště v lokalitě – park Kraví hora“.

Uchazeč (jméno, adresa, kontakt)	Hřiště, s.r.o. sídlo Příkop 838/6, 602 00 Brno kancelář Zábrdovická 2, 615 00 Brno kontaktní osoba: Ing. Antonín Kopřiva , tel.: 777 715 097, e-mail: antonin@hriste.cz
Statutární zástupce	Ing. Ladislav Fuxa, Ing. Libor Daněk - jednatele
IČ	283 54 303

ÚDAJE URČENÉ KE ČTENÍ PŘI OTEVÍRÁNÍ OBÁLEK S NABÍDKAMI

Předmět nabídky	<u>Nabídnutá cena v členění</u> bez DPH, samostatně DPH, včetně DPH
NABÍDKA CELKEM	2 169 100,00 Kč bez DPH 455 511,00 Kč 21% DPH 2 624 611,00 Kč vč. DPH

V Brně dne 19.8.2013



02

Hřiště, s.r.o.
Příkop 838/6
602 00 Brno
DIČ: CZ28354303

Ing. Ladislav Fuxa Ing. Libor Daněk

Hřiště, s.r.o.
Příkop 838/6
602 00 Brno

kancelář a korespondence:
Zábrdovická 2
615 00 Brno-Židenice

telefon: +420 541 215 300
e-mail: info@hriste.cz
www.hriste.cz

IČ: 283 54 303
DIČ: CZ28354303



OBSAH

ZÁKLADNÍ INFORMACE O FIRMĚ

Čestné prohlášení

Výpis z Obchodního rejstříku – ověřená kopie

Výpis z veřejné části Živnostenského rejstříku – ověřená kopie

Reference v rámci města Brna

Certifikáty ISO

Prohlášení o oprávnění k provádění kontrol dětských hřišť

ZÁKLADNÍ INFORMACE O NABÍDCE

Návrh SoD

Garanční list

Kalkulace

Půdorys

Orientační 3D vizualizace

Popis navrženého herního systému

Produktové listy

Certifikáty herních prvků a povrchů sportoviště

Záruční a pozáruční servis

Hřiště, s.r.o.
Přikop 838/6
602 00 Brno

kancelář a korespondence:
Zábrdovická 2
615 00 Brno-Židenice

telefon: +420 541 215 300
e-mail: info@hriste.cz
www.hriste.cz

IČ: 283 54 303
DIČ: CZ28354303



ZÁKLADNÍ INFORMACE O FIRMĚ Hřiště, s.r.o.

- ❖ Jsme **česká firma** se sídlem v Brně, působící na trhu dětských hřišť **více než 10 let.**
- ❖ Zabýváme se **vývojem, výrobou a prodejem** herních zařízení podporujících rozvoj fyzických a pohybových dovedností celé populace **od dětí až po seniory:**
 - dětská hřiště
 - víceúčelová sportoviště
 - fitness vybavení pro mládež, dospělé a seniory
- ❖ Naším cílem je vytvářet vlastní produkty, jejichž hlavními rysy jsou **bezpečnost, kvalita a funkční design.**
- ❖ Hlavním naším programem jsou **vlastní dětská hřiště**, která dodáváme pod obchodními názvy produktových řad **PIPE AGE, ROB ROY, BOBR, MINIO, MOVEO a GEMO.**
- ❖ **Naše produkty kladou na děti určité nároky.** Preferujeme taková zařízení, která v největší možné míře podporují rozvoj fyzických schopností. Designéři a projektanti firmy zcela respektují zájem, požadavky a schopnosti dětí, sledují ale i cíle výchovné a vzdělávací.
- ❖ Postavili jsme **více než 700 venkovních a 150 interiérových dětských hřišť**, především pro města a obce.
- ❖ Všechny naše herní zařízení splňují požadavky zákona č. 22/1997 Sb. a nařízení vlády č. 173/1997 Sb. v platném znění. K naplnění těchto požadavků spolupracujeme s autorizovanou osobou **TŮV SŮD Czech**. Ke všem herním zařízením byl vydán **Certifikát** a vystaveno **Prohlášení o shodě.**
- ❖ Máme zavedený systém řízení jakosti **ISO 9001:2009** a systém environmentálního **managementu ISO 14001:2005.**
- ❖ V roce 2012 jsme uvedli na trh vlastní **venkovní fitness program FAKTORY** vyvinutý s odborníky na funkční fitness.
- ❖ V roce 2012 jsme uzavřeli spolupráci s firmou mmcité a.s., předním výrobcem městského mobiliáře, spočívající v **prodeji našich herních zařízení na zahraničních trzích pod značkou PLAYCITÉ.**

Hřiště, s.r.o.
Příkop 838/6
602 00 Brno

kancelář a korespondence:
Zábrdovická 2
615 00 Brno-Židenice

telefon: +420 541 215 300
e-mail: info@hriste.cz
www.hriste.cz

IČ: 283 54 303
DIČ: CZ28354303



Čestné prohlášení

Obchodní firma nebo název uchazeče: **Hřiště, s.r.o.**

Jméno a funkce osoby, která prohlášení podepisuje:

Ing. Ladislav Fuxa, jednatel

Ing. Libor Daněk, jednatel

- o tom, že nebyl pravomocně odsouzen pro trestný čin spáchaný ve prospěch organizované zločinecké skupiny, trestný čin účasti na organizované zločinecké skupině, legalizace výnosů z trestné činnosti, podílnictví, přijímání úplatků, podplácení, nepřímého úplatkářství, podvodu, úvěrového podvodu, vč. případů, kdy jde o přípravu nebo pokus nebo účastenství na takovém trestném činu, nebo došlo k zahlazení odsouzení za spáchání takového trestného činu
- o tom, že nebyl pravomocně odsouzen pro trestný čin, jehož skutková podstata souvisí s předmětem podnikání dodavatele podle zvláštních právních předpisů nebo došlo k zahlazení odsouzení za spáchání takového trestného činu
- o tom, že nenaplnil skutkovou podstatu jednání nekalé soutěže formou podplácení podle § 49 obchodního Zákoníku
- o tom, že vůči jeho majetku neprobíhá insolvenční řízení, v němž bylo vydáno rozhodnutí o úpadku nebo insolvenční návrh nebyl zamítnut proto, že majetek nepostačuje k úhradě nákladů insolvenčního řízení, nebo nebyl konkurs zrušen proto, že majetek byl zcela nepostačující nebo vůči němuž není zavedena nucená správa podle zvláštních právních předpisů
- o tom, že není v likvidaci
- o tom, že nemá v evidenci daní zachyceny daňové nedoplatky, a to jak v České republice, tak v zemi sídla, místa podnikání či bydliště dodavatele
- o tom, že nemá nedoplatek na pojistném a na penále na veřejné zdravotní pojištění, a to jak v České republice, tak v zemi sídla, místa podnikání či bydliště dodavatele
- o tom, že nemá nedoplatek na pojistném a na penále na sociálním zabezpečení a příspěvku na státní politiku zaměstnanosti, a to jak v České republice, tak v zemi sídla, místa podnikání či bydliště dodavatele
- o tom, že nebyl v posledních 3 letech pravomocně disciplinárně potrestán, či mu nebylo pravomocně uloženo kárné opatření podle zvláštních právních předpisů
- o tom že není veden v rejstříku osob se zákazem plnění veřejných zakázek.
- o tom, že mu nebyla v posledních 3 letech pravomocně uložena pokuta za umožnění výkonu nelegální práce podle zvláštního právního předpisu

V Brně dne 19.8.2013

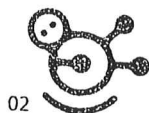

02

Hřiště, s.r.o.
Příkop 838/6
602 00 Brno
DIČ: CZ28354303

Ing. Ladislav Fuxa – jednatel

Ing. Libor Daněk – jednatel

Prokázání základních kvalifikačních předpokladů dle § 53 zákona o veřejných zakázkách

Obchodní firma nebo název uchazeče: **Hřiště, s.r.o.**

Jméno a funkce osoby, která prohlášení podepisuje:

Ing. Ladislav Fuxa, jednatel

Ing. Petr Špaček, jednatel

Ing. Libor Daněk, jednatel

Čestně prohlašujeme, že

- a) žádný ze členů statutárního orgánu naší společnosti nebyl pravomocně odsouzen pro trestný čin spáchaný ve prospěch zločinného spolčení, trestný čin účasti na zločinném spolčení, legalizace výnosů z trestné činnosti, podílnictví, přijímání úplatku, podplácení, nepřímého úplatkářství, podvodu, úvěrového podvodu, včetně případů, kdy jde o přípravu nebo pokus nebo účastenství na odsouzení za spáchání takového trestného činu;
- b) žádný ze členů statutárního orgánu naší společnosti nebyl pravomocně odsouzen pro trestný čin, jehož skutková podstata souvisí s předmětem podnikání dodavatele podle zvláštních právních předpisů nebo došlo k zaházení odsouzení za spáchání takového trestného činu;
- c) naše společnost nenaplnila skutkovou podstatu jednání nekalé soutěže formou podplácení podle zvláštního právního předpisu;
- d) vůči majetku společnosti neprobíhá insolvenční řízení, v němž bylo vydáno rozhodnutí o úpadku nebo insolvenční návrh nebyl zamítnut proto, že majetek nepostačuje k úhradě nákladů insolvenčního řízení, nebo nebyl konkurs zrušen proto, že majetek byl zcela nepostačující nebo zavedena nucená správa podle zvláštních právních předpisů;
- e) společnost není v likvidaci;
- f) v evidenci daní naší společnosti nejsou zachyceny daňové nedoplatky, a to jak v České republice, tak v zemi sídla, místa podnikání či bydliště dodavatele, a to ani ve vztahu ke spotřební dani;
- g) nemáme nedoplatky na pojistném a penále na veřejné zdravotní pojištění, a to jak v České republice, tak v zemi sídla, místa podnikání či bydliště dodavatele;
- h) nemáme nedoplatky na pojistném a penále na sociálním zabezpečení a příspěvku na státní politiku zaměstnanosti, a to jak v České republice, tak v zemi sídla, místa podnikání či bydliště dodavatele;
- i) uchazeč ani odpovědný zástupce uchazeče odpovídající za činnost uchazeče nebyl v posledních 3 letech pravomocně disciplinárně potrestán, ani mu nebylo pravomocně uloženo kárné opatření podle zvláštních právních předpisů;
- j) žádný ze členů statutárního orgánu naší společnosti není veden v rejstříku osob se zákazem plnění veřejných zakázek;
- k) nikomu ze statutárních orgánů nebo členů statutárních orgánů, v posledních 3 letech nebyla pravomocně uložena pokuta za umožnění výkonu nelegální práce podle zvláštního právního předpisu;

V Brně dne*19.3.2013*.....

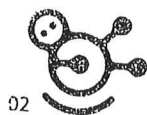

02

Hřiště, s.r.o.
Příkop 838/6
602 00 Brno
DIČ: CZ28354303

Ing. Ladislav Fuxa – jednatel

Ing. Petr Špaček – jednatel

Ing. Libor Daněk – jednatel

OPIS

Výpis

z obchodního rejstříku, vedeného
Krajským soudem v Brně
oddíl C, vložka 63253

Datum zápisu:	24. července 2009
Spisová značka:	C 63253 vedená u Krajského soudu v Brně
Obchodní firma:	Hřiště, s.r.o.
Sídlo:	Brno, Příkop 838/6, PSČ 602 00
Identifikační číslo:	283 54 303
Právní forma:	Společnost s ručením omezeným
Předmět podnikání:	výroba, obchod a služby neuvedené v přílohách 1 až 3 živnostenského zákona
Statutární orgán:	jednatel: Ing. LIBOR DANĚK, dat. nar. 4. srpna 1970 Karla Čapka 386/4, 664 51 Šlapanice den vzniku funkce: 24. července 2009
	jednatel: Ing. Ladislav Fuxa, dat. nar. 8. června 1964 Brno, Slovanské náměstí 2799/3, PSČ 612 00 den vzniku funkce: 24. července 2009
	jednatel: Ing. PETR ŠPAČEK, dat. nar. 1. března 1962 Herčíkova 2491/1, Královo Pole, 612 00 Brno den vzniku funkce: 24. července 2009
Způsob jednání:	Způsob zastupování: Jménem společnosti jedná a podepisuje každý z jednatelů samostatně u obchodů do výše 2.000.000,- Kč. U obchodů nad 2.000.000,- Kč jedná každý z jednatelů samostatně, ale podepisují vždy nejméně dva jednatelé.
Společníci:	Ing. Ladislav Fuxa, dat. nar. 8. června 1964 Brno, Slovanské náměstí 2799/3, PSČ 612 00 Vklad: 90 000,- Kč Splaceno: 100 % Obchodní podíl: třicet procent
	W.A.S.A. - Group, a.s. Brno, Příkop 838/6, PSČ 602 00 Identifikační číslo: 262 72 946 Vklad: 210 000,- Kč Splaceno: 100 % Obchodní podíl: sedmdesát procent
Základní kapitál:	300 000,- Kč
Ostatní skutečnosti:	Smlouva o prodeji části podniku ze dne 17.8.2009 od prodávající

firmy DIRECT MEDIA s.r.o., se sídlem Brno, Špitálka 49/8, PSČ
60200, IČ: 63479613

Správnost tohoto výpisu se potvrzuje

Krajský soud v Brně

Číslo výpisu: R11163/2013

Vyhotovil: Ludmila Ambrůzová

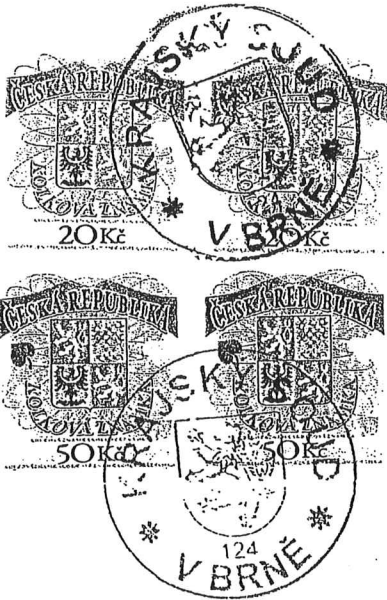

Ověření - vidimace

Ověřuji, že tento opis složený z ...*2*... listů
doslovně souhlasí s listinou, z níž byl pořizen
složenou z ...*2*... stran a ...*2*... listů.
V Brně, Příkop 8, dne ...*17.6.2013*...



Lenka Svoboda
tajemnice
pověřená notářem

Výpis z veřejné části Živnostenského rejstříku

Platnost k 28.06.2013 13:16:30

Obchodní firma: **Hřiště, s.r.o.**
 Sídlo: **Příkop 838/6, 602 00, Brno - Zábřovice**
 Identifikační číslo: **28354303**
 Datum doručení výpisu podle §10 odst.4 živnostenského zákona: **15.07.2009**

Statutární orgán nebo jeho členové:

Jméno a příjmení: **Ing. Petr Špaček**
 Jméno a příjmení: **Ing. Libor Daněk**
 Jméno a příjmení: **Ing. Ladislav Fuxa**

Živnostenské oprávnění č.1

Předmět podnikání: **Výroba, obchod a služby neuvedené v přílohách 1 až 3 živnostenského zákona**
 Obory činnosti: **Zpracování dřeva, výroba dřevěných, korkových, proutěných a slaměných výrobků
 Výroba kovových konstrukcí a kovodělných výrobků
 Výroba, opravy a údržba sportovních potřeb, her, hraček a dětských kočárků
 Přípravné a dokončovací stavební práce, specializované stavební činnosti
 Zprostředkování obchodu a služeb
 Velkoobchod a maloobchod
 Poradenská a konzultační činnost, zpracování odborných studií a posudků
 Projektování pozemkových úprav
 Příprava a vypracování technických návrhů, grafické a kresličské práce
 Testování, měření, analýzy a kontroly
 Reklamní činnost, marketing, mediální zastoupení
 Návrhářská, designérská, aranžérská činnost a modeling
 Mimoškolní výchova a vzdělávání, pořádání kurzů, školení, včetně lektorské činnosti
 Poskytování technických služeb**
 Druh živnosti: **Ohlašovací volná**
 Vznik oprávnění: **24.07.2009**
 Doba platnosti oprávnění: **na dobu neurčitou**

Provozovny k předmětu podnikání číslo

1. Výroba, obchod a služby neuvedené v přílohách 1 až 3 živnostenského zákona

Obor činnosti: Zpracování dřeva, výroba dřevěných, korkových, proutěných a slaměných výrobků

Adresa: **Zábřovická 25/2, 615 00, Brno - Zábřovice**

Identifikační číslo provozovny: **1008729141**

Zahájení provozování dne: **15.02.2013**

Obor činnosti: Výroba kovových konstrukcí a kovodělných výrobků

Adresa: **Zábřovická 25/2, 615 00, Brno - Zábřovice**

Identifikační číslo provozovny: **1008729141**

Zahájení provozování dne: **15.02.2013**

Obor činnosti: Výroba, opravy a údržba sportovních potřeb, her, hraček a dětských kočárků

Adresa: **Zábřovická 25/2, 615 00, Brno - Zábřovice**

Identifikační číslo provozovny: **1008729141**

Zahájení provozování dne: **15.02.2013**

Obor činnosti: Přípravné a dokončovací stavební práce, specializované stavební činnosti

Adresa: **Zábřovická 25/2, 615 00, Brno - Zábřovice**

Identifikační číslo provozovny: **1008729141**

Zahájení provozování dne: **15.02.2013**

Obor činnosti: Zprostředkování obchodu a služeb

Adresa: **Zábřovická 25/2, 615 00, Brno - Zábřovice**

Identifikační číslo provozovny: **1008729141**

Zahájení provozování dne: **15.02.2013**

Obor činnosti: Velkoobchod a maloobchod

Adresa: **Zábrdovická 25/2, 615 00, Brno - Zábrdovice**

Identifikační číslo provozovny: **1008729141**

Zahájení provozování dne: **15.02.2013**

Obor činnosti: Poradenská a konzultační činnost, zpracování odborných studií a posudků

Adresa: **Zábrdovická 25/2, 615 00, Brno - Zábrdovice**

Identifikační číslo provozovny: **1008729141**

Zahájení provozování dne: **15.02.2013**

Obor činnosti: Projektování pozemkových úprav

Adresa: **Zábrdovická 25/2, 615 00, Brno - Zábrdovice**

Identifikační číslo provozovny: **1008729141**

Zahájení provozování dne: **15.02.2013**

Obor činnosti: Příprava a vypracování technických návrhů, grafické a kresličské práce

Adresa: **Zábrdovická 25/2, 615 00, Brno - Zábrdovice**

Identifikační číslo provozovny: **1008729141**

Zahájení provozování dne: **15.02.2013**

Obor činnosti: Testování, měření, analýzy a kontroly

Adresa: **Zábrdovická 25/2, 615 00, Brno - Zábrdovice**

Identifikační číslo provozovny: **1008729141**

Zahájení provozování dne: **15.02.2013**

Obor činnosti: Reklamní činnost, marketing, mediální zastoupení

Adresa: **Zábrdovická 25/2, 615 00, Brno - Zábrdovice**

Identifikační číslo provozovny: **1008729141**

Zahájení provozování dne: **15.02.2013**

Obor činnosti: Návrhářská, designérská, aranžérská činnost a modeling

Adresa: **Zábrdovická 25/2, 615 00, Brno - Zábrdovice**

Identifikační číslo provozovny: **1008729141**

Zahájení provozování dne: **15.02.2013**

Obor činnosti: Mimoškolní výchova a vzdělávání, pořádání kurzů, školení, včetně lektorské činnosti

Adresa: **Zábrdovická 25/2, 615 00, Brno - Zábrdovice**

Identifikační číslo provozovny: **1008729141**

Zahájení provozování dne: **15.02.2013**

Obor činnosti: Poskytování technických služeb

Adresa: **Zábrdovická 25/2, 615 00, Brno - Zábrdovice**

Identifikační číslo provozovny: **1008729141**

Zahájení provozování dne: **15.02.2013**

Adresa místa, kde lze vypořádat případné závazky po ukončení činnosti v provozovně (§ 31 odst. 16 živnostenského zákona)

1. Místo pro vypořádání závazků: Zábrdovická 25/2, 615 00, Brno - Zábrdovice

Adresa: **Atriová 436/2, 621 00, Brno - Ivanovice**

Identifikační číslo provozovny: **1002353190**

Ukončení činnosti v provozovně: **15.02.2013**

Seznam zúčastněných osob

Jméno a příjmení: **Ing. Petr Špaček**

Datum narození: **01.03.1962**

Bydliště: **Herčíkova 2491/1, 612 00, Brno - Královo Pole**

Jméno a příjmení: **Ing. Libor Daněk**

Datum narození: **04.08.1970**

Bydliště: **Karla Čapka 386/4, 664 51, Šlapanice**

Jméno a příjmení: **Ing. Ladislav Fuxa**

Datum narození: **08.06.1964**

Bydliště: **Slovanské náměstí 2799/3, 612 00, Brno - Královo Pole**

Úřad příslušný podle §71 odst.2 živnostenského zákona: Magistrát města Brna

Ministerstvo průmyslu a obchodu osvědčuje, že údaje uvedené v tomto výpise jsou k datu platnosti výpisu zapsány v živnostenském rejstříku.

Ověřuji pod pořadovým číslem V 913/2013
že tato listina, která vznikla převedením
výstupu z informačního systému veřejné
správy z elektronické podoby do podoby
listinné, skládající se z 2 listů, odpovídá
výstupu z informačního systému veřejné
správy v elektronické podobě.
V Brně dne 28. 6. 2013



Milúše Konečná
tajemnice
pověřená notářem

Ověření - vidimace
Ověřuji, že tento opis složený z listů
doslovně souhlasí s listinou, z níž byl pořizen
složenou z stran a listů.
V Brně, Příkop 8, dne 28. 6. 2013



Milúše Konečná
tajemnice
pověřená notářem

Hřiště, s.r.o.
Příkop 838/6
602 00 Brno

kancelář a korespondence:
Zábrdovická 2
615 00 Brno-Židenice

telefon: +420 541 215 300
e-mail: info@hriste.cz
www.hriste.cz

IČ: 283 54 303
DIČ: CZ28354303



REFERENCE

Naše realizace venkovních dětských hřišť je možné vidět na více než **800 místech** v České republice a Slovensku.

Vnitřní hřiště a dětské koutky různých velikostí a rozsahu vybavení jsou nainstalovány u více jak **160 zákazníků**.

Našimi zákazníky jsou především města a obce, ale také stavební firmy a soukromí investoři.

Vybrané dodávky venkovních dětských hřišť za poslední období

Zákazník	Místo realizace	Termín předání	Hodnota Kč bez DPH
Statutární město Brno, MČ Brno-sever Jana Willová, tel.: 724 927 457	Brno-Lesná, ul. Barvy a Divišova čtvrť	6.11.2012	453 333 Kč
Statutární město Brno, MČ Brno-sever Jana Willová, tel.: 724 927 457	DH ulic Arbesova, Šrámkova, Brno-Lesná	17.8.2012	453 333 Kč
Statutární město Brno, mč Brno-Bystrc Ing. Radek Bárta, tel.: 603 872 978	Centrální park u ul. Ondrouškova, Brno-Bystrc	4.5.2012	438 060 Kč
MČ Brno-Bystrc	Brno, ul. Kuršova	19.7.2010	644 033 Kč
MČ Brno-Bystrc	Brno, ul. Píškova	19.7.2010	551 150 Kč
MČ Brno-sever	Schreberovy zahrádky	1.7.2010	1 222 500 Kč
MČ Brno-Královo Pole	Brno, ul. Hrnčířská	30.6.2010	1 244 434 Kč
MČ Brno-Maloměřice, Obřany	Brno ul. Oíší	15.6.2010	764 655 Kč
MČ Brno-sever	Brno, nám. SNP	2.11.2009	1 039 070 Kč
MČ Brno-Bystrc	Brno, ul. Teyschlova	31.10.2009	419 825 Kč
MČ Brno-Královo Pole	Brno, Chaloupeckého nám.	31.8.2009	1 257 465 Kč
MČ Brno-Bystrc	Brno, ul. Heyrovského	25.8.2009	1 096 115 Kč
MČ Brno-Královo Pole	Brno, ul. Herčíkova	10.10.2008	1 680 672 Kč

Kontakty na naše zákazníky Vám rádi na vyžádání předáme.

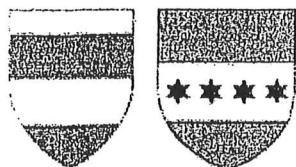

Statutární město Brno, Městská část Brno-sever
Bratislavská 70, 601 47 Brno
ODBOR ŽIVOTNÍHO PROSTŘEDÍ A MÍSTNÍHO HOSPODÁŘSTVÍ

SPISOVÁ ZNAČKA:
ČÍSLO JEDNACÍ: MCBSev/013904/11/MH/Koc

Hřiště, s.r.o.,
Příkop 838/6
602 00 BRNO

VYŘIZUJE: Ing. Sylva Kocmanová
TEL.: 545 542 232
FAX: 545 542 232
E-MAIL: kocmanova.sylva@sever.brno.cz

DATUM: 27. 05. 2011

Osvědčení zadavatele

Název zakázky: „DĚTSKÉ HŘIŠTĚ – NÁM.SNP“
Zadavatel: Statutární město Brno, Městská část Brno – sever
Bratislavská 70, 601 47 Brno
IČ: 449 92 785
Dodavatel: Hřiště, s.r.o., Příkop 838/6, 602 00 Brno,
IČ: 283 54 303
Předmět zakázky: Dodávka vybavení dětského hřiště – herní sestavy a herní prvky dle projektu, stavební a zemní práce, dodávka dopadové plochy
Místo realizace: nám. SNP, Brno – Černá Pole
Termín realizace: 2.11.2009
Finanční objem: 1,039.070,- bez DPH

V průběhu realizace se nevyskytly žádné problémy, hřiště bylo dodáno v požadované kvalitě a dle schválené dokumentace. Finanční celková částka nebyla překročena a akce byla ukončena v termínu stanoveném ve smlouvě.

V Brně dne 27.5.2011

STATUTÁRNÍ MĚSTO BRNO
MĚSTSKÁ ČÁST BRNO-SEVER
odbor životního prostředí a místního
hospodářství Městské části
Bratislavská 70 601 47 BRNO -7-

Ing. Denisa Olivová
vedoucí Odboru ŽPMH

Prohlášení

Název zakázky: Dodávka a instalace víceúčelového sportoviště
Zadavatel: Statutární město Brno, Městská část Brno – sever
Dodavatel: Hřiště, s.r.o., Příkop 838/6, 621 00 Brno,
IČO 283 54 303

Předmět zakázky: Dodávka a instalace sportovního víceúčelového hřiště včetně
stavebních prací
Místo realizace: Schreberovy zahrádky, Brno – Černá Pole, p.č. 2655/1
Termín realizace: 1.7.2010
Finanční objem: 1.222.500,- bez DPH

Zhodnocení:

V průběhu realizace se nevyskytly žádné problémy, hřiště bylo dodáno v požadované kvalitě a dle schválené dokumentace. Finanční celková částka nebyla překročena a akce byla ukončena v termínu stanoveném ve smlouvě.

V Brně dne 18.4.2011

.....
Ing. Deni Olivová

Prohlášení

Název zakázky: „ Rekonstrukce dětského hřiště v parku Chaloupeckého nám., Brno“

Zadavatel zakázky: Statutární město Brno, městská část Brno – Královo Pole
Palackého tř. 59, 612 93 Brno

Dodavatel: Hřiště, s.r.o., Příkop 838/6, 621 00 Brno, IČO: 283 54 303

Předmět zakázky:

- dodávka vybavení dětského hřiště – herní sestavy a herní prvky dle projektu
- stavební a zemní práce
- dodávka dopadové plochy

Místo realizace: Chaloupeckého nám, Brno

Termín realizace: 31.8.2009

Finanční objem: **1.257.465,-**

V průběhu realizace se nevyskytly žádné problémy, hřiště bylo dodáno v požadované kvalitě a dle schválené dokumentace. Finanční celková částka nebyla překročena a akce byla ukončena v termínu stanoveném ve smlouvě.

V Brně dne 19.4.2010

1

Statutární město Brno
Městská část Brno - Královo Pole
odbor veřejných služeb Úřadu městské části
Palackého tř. 59, 612 93 Brno

.....
Ing. Dagmar Malá



ÚŘAD MĚSTSKÉ ČÁSTI MĚSTA BRNA, BRNO-BYSTRC
nám. 28. dubna 60, 635 00 Brno
odbor životního prostředí a dopravy

Hřiště, s.r.o.
Příkop 836/6
602 00 Brno

Č.j. : ZP/10-
SPIS. ZNAČKA: OŽPD/ŽP/0620-10
VYŘIZUJE / tel.: Ing. Kubátová /546 125 150
MÍSTO ODESLÁNÍ / DATUM: Brno /19.4.2010

Věc: **Prohlášení**

Název zakázky: „Úprava dětského hřiště Heyrovského v Brně – Bystrci“

Zadavatel zakázky: Statutární město Brno, městská část Brno – Bystrc
Nám. 28.dubna, 635 00 Brno

Dodavatel: Hřiště, s.r.o., Příkop 838/6, 621 00 Brno, IČO: 283 54 303

Předmět zakázky:

- dodávka vybavení dětského hřiště – herní sestavy a herní prvky dle projektu
- stavební a zemní práce
- dodávka dopadové plochy

Místo realizace: ul. Heyrovského, Brno

Termín realizace: 25.8.2009

Finanční objem: **1,096.115,- Kč bez DPH**

V průběhu realizace se nevyskytly žádné problémy, hřiště bylo dodáno v požadované kvalitě a dle schválené dokumentace. Finanční celková částka nebyla překročena a akce byla ukončena v termínu stanoveném ve smlouvě.

Úřad městské části města Brna

Brno - Bystrc

Odbor životního prostředí a dopravy
Nám. 28. dubna 60, 635 00 Brno

Ing. Eva Kubátová

vedoucí odboru životního prostředí a dopravy

OSVĚDČENÍ ZADAVATELE

Název zakázky: „DĚTSKÉ HŘIŠTĚ – HERČÍKOVA“

Předmět zakázky: Dodávka a montáž dětského hřiště – herní sestavy a herní prvky

Zadavatel: Statutární město Brno, Městská část Brno – Královo Pole
Palackého tř. 59, 612 93 Brno
IČO 449 92 785

Dodavatel: Hřiště, s.r.o., Příkop 838/6, 621 00 Brno,
IČO 283 54 303

Finanční objem: 2,000.000,- bez DPH
Finanční celková částka nebyla překročena.

Místo realizace: ul. Herčíkova, 612 00 Brno – Královo Pole

Termín realizace: 10.10.2008
Akce byla ukončena v termínu stanoveném ve smlouvě.

V průběhu realizace se nevyskytly žádné problémy, hřiště bylo dodáno v požadované kvalitě a dle schválené dokumentace.

V Brně dne 27.5.2011

Statutární město Brno
Městská část Brno - Královo Pole
odbor veřejných služeb Úřadu městské části
Palackého tř. 59, 612 93 Brno

.....
Ing. Dagmar Malá
Vedoucí odboru veřejných služeb

AZ Cert EU s.r.o., Fryčajova 122, 614 00 Brno



Certifikační orgán AZ Cert EU pro certifikaci systémů managementu, akreditovaný Českým institutem pro akreditaci, o.p.s pod číslem 3161, vydává

CERTIFIKÁT

č. 040/10/EMS

Držitel: **Hřiště, s.r.o.**

Příkop 838/6
602 00 Brno

IČ: 283 54 303

Organizace zavedla a udržuje systém managementu splňující požadavky

ČSN EN ISO 14001:2005

pro činnosti: **Výroba, montáž, kontrola a údržba dětských hřišť a sportovišť**

Rozsah zavedení: Atriová 2, 621 00 Brno - Ivanovice

Datum ukončení platnosti certifikace: 22.3.2013



Datum vydání: 22.3.2010



výkonný ředitel 

Aktuální platnost tohoto certifikátu je uvedena na www.azcert.eu

AZ Cert EU s.r.o., Fryčajova 122, 614 00 Brno



Certifikační orgán AZ Cert EU pro certifikaci systémů managementu, akreditovaný Českým institutem pro akreditaci, o.p.s pod číslem 3161, vydává

CERTIFIKÁT

č. 188/10/QMS

Držitel: **Hřiště, s.r.o.**

Příkop 838/6
602 00 Brno
IČ: 283 54 303

Organizace zavedla a udržuje systém managementu splňující požadavky

ČSN EN ISO 9001:2009

pro činnosti: **Výroba, montáž, kontrola a údržba dětských hřišť a sportovišť**

Rozsah zavedení: Atriová 2, 621 00 Brno - Ivanovice

Datum ukončení platnosti certifikace: 22.3.2013



Datum vydání: 22.3.2010



.....
výkonný ředitel

Aktuální platnost tohoto certifikátu je uvedena na www.azcert.eu

Hřiště, s.r.o.
Příkop 838/6
602 00 Brno

kancelář a korespondence:
Zábrdovická 2
615 00 Brno-Židenice

telefon: +420 541 215 300
e-mail: info@hriste.cz
www.hriste.cz

IČ: 283 54 303
DIČ: CZ28354303



Prohlášení o oprávnění k provádění kontrol dětských hřišť

Obchodní firma nebo název uchazeče: **Hřiště, s.r.o.**

Jméno a funkce osoby, která prohlášení podepisuje:

Ing. Ladislav Fuxa, jednatel

Ing. Libor Daněk, jednatel

Čestně prohlašuji, že jsme držitelem oprávnění k provádění odborných technických kontrol (revizí) veřejných dětských hřišť a hlavních ročních kontrol.

V Brně dne 19.8.2013



Hřiště, s.r.o.
Příkop 838/6
602 00 Brno
DIČ: CZ28354303

Ing. Ladislav Fuxa – jednatel

Ing. Libor Daněk - jednatel



Hřiště, s.r.o.
Přikop 838/6
602 00 Brno

kancelář a korespondence:
Zábrdovická 2
615 00 Brno-Židenice

telefon: +420 541 215 300
e-mail: info@hriste.cz
www.hriste.cz

IČ: 283 54 303
DIČ: CZ28354303



ZÁKLADNÍ INFORMACE O NABÍDCE

Nabídka herního vybavení je zpracována firmou Hřiště, s.r.o. na základě zadávací dokumentace č.j.130061073/BYL/PVZ/001. Všechny naše herní zařízení splňují požadavky zákona č. 22/1997 Sb. a nařízení vlády č. 173/1997 Sb. v platném znění. K naplnění těchto požadavků spolupracujeme s autorizovanou osobou TÜV SÜD Czech. Ke všem herním zařízením byl vydán Certifikát a vystaveno Prohlášení o shodě.

Doba a místo plnění veřejné zakázky

Termín plnění:

- předpokládaný termín zahájení plnění zakázky: **1.9.2013**
- termín ukončení plnění zakázky: **15.10.2013**

Místo plnění:

**lokalita - park Kraví hora,
pozemky k.ú. Veverí p.č. 685/13 (sportoviště)
p.č. 685/1 a p.č. 685/15 (dětská hřiště)**

Hřiště, s.r.o.
Příkop 838/6
602 00 Brno

kancelář a korespondence:
Zábrdovická 2
615 00 Brno-Židenice

telefon: +420 541 215 300
e-mail: info@hriste.cz
www.hriste.cz

IČ: 283 54 303
DIČ: CZ28354303



SMLOUVA O DÍLO

na veřejnou zakázku na stavební práce s názvem „Regenerace víceúčelového sportoviště a dovybavení dětského hřiště v lokalitě – park Kraví hora“, uzavřená ve smyslu ust. § 12 odst. 3 zákona č. 137/2006 Sb. (o veřejných zakázkách) v platném znění.

I.

Smluvní strany

**Objednatel: Statutární město Brno
městská část Brno-střed**
zastoupené starostou Mgr. Liborem Šťástkou
se sídlem Dominikánská č. 2, 601 69 Brno
IČ: 44992785
DIČ: CZ44992785
Bankovní spojení: Komerční banka, a.s.
č.ú.: 43-8043470287/0100
bez zápisu v Obchodním rejstříku
/dále jen objednatel/

a

zhotovitel: Hřiště, s.r.o.
zastoupený jednatelem Ing. Ladislavem Fuxou, Ing. Liborem Daňkem
se sídlem Příkop 838/6, 602 00 Brno
IČ: 283 54 303
DIČ: CZ28354303
Bankovní spojení: ČSOB, a.s. Brno
č.ú.: 117123653/0300
zapsaný v Obchodním rejstříku u KS Brno, odd. C, vložka 63253
/dále jen zhotovitel/

uzavřeli dle ust. § 536 a násl. Obchodního zákoníku níže uvedeného dne, měsíce a roku

SMLOUVU O DÍLO

na

regeneraci víceúčelového sportoviště a dovybavení dětského hřiště v lokalitě – park Kraví hora.

II.

Předmět smlouvy

Zhotovitel se za podmínek stanovených touto smlouvou zavazuje provést pro objednatele dílo v rozsahu a objemu dle ust. čl. III. této smlouvy a objednatel se zavazuje zaplatit zhotoviteli za řádně provedené a převzaté dílo cenu dle ust. čl. VI. této smlouvy. Dílo bude objednateli předáno bez vad a nedodělků.

III.

Rozsah a způsob provedení díla

Dílem pro účely této smlouvy je dodání víceúčelového sportoviště a dodání dětského hřiště do lokality – park Kraví hora, to vše dle cenové nabídky zhotovitele ze dne 19.8.2013 Víceúčelové sportoviště spočívá ve stavbě jednotné plochy pro míčové hry s povrchem z umělé trávy, a to na zhutněném šterkovém podkladu odděleném od okolního terénu betonovým obrubníkem s tím, že plocha bude opticky rozdělena na dvě míčová hřiště, která od sebe nebudou fyzicky oddělena, ale budou mít společný obvod z obrubníků. Povrch bude rozdělen na dvě hřiště pouze tzv. lajnováním umožňujícím hrát hry-odbějená, tenis, nohejbal a malý fotbal. Obě hřiště proto budou identicky vybavena ocelovými sloupky k natažení hrací sítě v různých výškách pro výše specifikované míčové hry.

Dětské hřiště v obou lokalitách spočívá v dodávce a instalaci herních prvků včetně stavebních prací s tím

spojených, vytvoření povrchu tlumícího pád.

Sportoviště a dětské hřiště budou provedeny v rozsahu dle shora uvedené cenové nabídky, která je přílohou č. 1 této smlouvy a v souladu se všemi právními předpisy vztahujícími se ke stavbě sportovišť a dětských hřišť.

IV. Místo plnění

Místem plnění je plocha veřejné zeleně – park na Kraví hoře, pozemky p.č. 685/13, p.č. 685/1 a p.č. 685/15, vše k.ú. Veverí, které jsou ve vlastnictví statutárního města Brna.

V. Doba plnění

1. Provedením díla se rozumí úplné dokončení sportoviště a dětského hřiště, jejich vyklizení a předání v protokolu o předání a převzetí díla.

2. Zhotovitel provede dílo v období od 01.09.2013 do 15.10.2013 a v tomto termínu ho předá objednateli.

3. Objednatel se zavazuje předat zhotoviteli staveniště v termínu do 01.09.2013, nejpozději v den zahájení montážních prací, nebude-li mezi smluvními stranami dohodnuto jinak.

V případě, že ze závažných důvodů na straně objednatele nebude možné předpokládaný termín předání staveniště dodržet, je objednatel oprávněn přesunout termín na dobu jinou. V případě, že přesunutí termínu předání staveniště způsobí odložení zahájení stavebních a montážních prací, je zhotovitel oprávněn přesunout termín dokončení díla minimálně o adekvátní počet dnů, o které bylo předání staveniště posunuto oproti termínu v této smlouvě uvedenému.

4. Zhotovitel si vymezuje nárok na přerušení stavebních a montážních činností v situacích zaviněných vyšší mocí. Totéž se vztahuje na zásadní nepřízeň počasí, zejména déšť trvajícím po celý den, silně rozbahněný terén, vysoká vrstva sněhu, zamrzlá zem. Pokud je nepřízeň počasí dlouhodobější, může být adekvátně posunut termín dokončení díla a předání díla. Kromě zásahu z vyšší moci, zhotovitel po pominutí nepříznivých okolností dílo dokončí.

VI. Cena díla

1. Cena za dílo je stanovena dle zákona č. 526/1990 Sb. (o cenách) ve znění p.p. dohodou na základě předloženého rozpočtu zhotovitele, resp. jeho cenové nabídky ze dne 19.8.2013 - příloha č. 1 smlouvy o dílo ve smyslu ust. § 546 a násl. Obchodního zákoníku. Cena je stanovena jako cena pevná. Jde o cenu nejvýše přípustnou, kterou je možno překročit jen za podmínek uvedených v ust. čl. VI. odst. 3 této smlouvy a v souladu s platným zněním zákona upravujícím zadávání veřejných zakázek.

2. Cena díla je sjednána ve výši:

Cena celkem bez DPH	2 169 100,00 Kč
DPH 21%	455 511,00 Kč
Cena celkem vč. DPH	2 624 611,00 Kč

3. Uvedená cena může být změněna pouze v případech:

- rozšíření předmětu plnění dohodnutého ve smlouvě. Změny musí být dohodnuty v dodatku k této smlouvě
- při zákonné změně sazby DPH - podle nabytí účinnosti nové zákonné úpravy.

VII. Předání díla a způsob fakturace

1. Po provedení díla vyzve zhotovitel objednatele k převzetí díla, a to minimálně 3 dny před zahájením předávacího řízení. Před převzetím díla nechá objednatel bez zbytečného odkladu zpracovat na své náklady tzv. „vstupní revizi“ nezávislou a k tomu oprávněnou osobou.

O převjímcce bude sepsán „protokol o předání a převzetí díla“ /dále jen „protokol“/ podepsaný oprávněnými zástupci obou smluvních stran. Případně zjištěné nedostatky, tj. vady a nedodělky, které budou uvedeny v „protokolu“, a to včetně závad zjištěných při „vstupní revizi“, je zhotovitel povinen odstranit do 7 následujících dnů, nebude-li mezi smluvními stranami v „protokolu“ dohodnuto jinak. Odstranění nedostatků bude odsouhlaseno v „protokolu“. Až poté bude následovat fakturace, resp. vystavení konečné faktury dle

odst. 3 tohoto článku.

2. Vlastnictví ke zhotovovanému dílu přechází na objednatele až po podepsání protokolu vč. odstranění nedostatků ve smyslu odst. 1 tohoto článku.

3. Objednatel poskytne zhotoviteli tyto platby:

- zálohovou fakturu vystaví zhotovitel po uzavření smlouvy, a to ve výši 1 312 000,00 Kč vč. 21% DPH

- konečnou fakturu ve výši 1 312 611,00 Kč vč. 21% DPH vystaví zhotovitel až po sepsání protokolu.

4. Splatnost vystavených faktur je 14 dnů ode dne jejich vystavení zhotovitelem. Za den úhrady faktury se považuje datum odúčtování částky z účtu objednatele. Faktura je daňovým dokladem a musí obsahovat veškeré náležitosti dle zákona č. 235/2004 Sb. v platném znění a zákona č. 563/1991 Sb. v platném znění.

Objednatel je oprávněn vrátit fakturu zhotoviteli až do data její splatnosti, jestliže obsahuje neúplné nebo nepravdivé údaje, dále v případě jejího vystavení před odstraněním nedostatků ve smyslu odst. 1. Zhotovitel je povinen fakturu řádně opravit a doručit ji objednateli s novou lhůtou splatnosti.

VIII. Záruka

1. Záruka na nosné konstrukce herních prvků je 10 let, ostatní v rozsahu dle „garančního listu“, který nedílnou součástí smlouvy jako její příloha. č. 2. Záruční doba počíná běžet dnem předání díla objednateli. Záruka se nevztahuje na škody způsobené třetí osobou (vandalismus), rovněž se nevztahuje na závady plynoucí z nesprávného používání, běžného opotřebení nebo na závady vzniklé následky živelných pohrom.

2. Objednatel je povinen vady vzniklé v záruční době písemně reklamovat u zhotovitele bez zbytečného odkladu po jejich zjištění. V reklamaci budou vady popsány a uvedeno, jak se projevují.

3. Zhotovitel je povinen odstranit veškeré vady, které se objeví v průběhu záruční doby, nejpozději do 14-ti dnů od obdržení reklamace, pokud se nedohodne s objednatелеm na jiné lhůtě.

4. Nenastoupí-li zhotovitel k odstranění reklamované vady ani do 30-ti dnů od obdržení reklamace objednatele, je objednatel oprávněn pověřit odstraněním vady jinou specializovanou firmu. Veškeré takto vzniklé náklady však uhradí objednateli zhotovitel.

IX. Smluvní pokuty a penále

1. V případě nesplnění termínu proplacení faktury z důvodu na straně objednatele se sjednává smluvní úrok z prodlení ve výši 0,1% z fakturované částky za každý i započatý den prodlení.

2. V případě, že zhotovitel nedodrží termíny uvedené v ustanovení čl. V. odst. 2,3 této smlouvy bez zavinění objednatele, je povinen zaplatit objednateli smluvní pokutu 50.000,- Kč za každý i započatý den prodlení.

3. Povinnost zaplatit dohodnuté smluvní pokuty nebo úroky z prodlení nemá vliv na povinnost náhrady způsobených škod. Je proto možný souběh úhrady pokuty či úroku z prodlení a vzniklé škody.

X. Ostatní ujednání

1. Zhotovitel prohlašuje, že k provedení předmětu díla má potřebná oprávnění. Rovněž prohlašuje, že dodrží při stavbě, výrobě a montáži díla veškeré příslušné technické normy a právní předpisy vztahující se k výstavbě sportovišť a dětských hřišť. Zhotovitel rovněž prohlašuje, že je účastníkem pojištění odpovědnosti za škodu vzniklou jinému v souvislosti s prováděním díla dle této smlouvy.

2. Zhotovitel nese zodpovědnost za postup prací, dodržování BOZ při práci a pořádek v místě plnění. Odpovídá za provádění díla v odpovídající kvalitě.

3. Objednatel se zavazuje zajistit všechna případně potřebná povolení ve smyslu Stavebního zákona k termínu zahájení prací a dále se zavazuje na vlastní náklady zajistit vytyčení tras vedení podzemních inženýrských sítí v terénu.

4. Objednatel se na základě výzvy zhotovitele účastní porad k jednotlivým etapám přípravy instalace díla; nevyjádří-li se do 10-ti pracovních dnů, považují se jednotlivé kroky za schválené.

5. Objednatel se zavazuje od zhotovitele bezvadné dílo převzít, a to i v případě jeho ukončení v dřívějším termínu.

6. Objednatel se zavazuje řídit se při převzetí díla pokyny pro provoz a údržbu sportovišť a dětských hřišť.

7. Zhotovitel se zavazuje nepoužívat subdodavatele bez předchozího souhlasu objednatele.

8. Zhotovitel není oprávněn převést svá práva a závazky z této smlouvy na třetí osobu. Práva a povinnosti ze smlouvy přecházejí na právní nástupce obou smluvních stran. Obě strany jsou povinny se o takových změnách informovat

Hřiště, s.r.o.
Příkop 838/6
602 00 Brno

kancelář a korespondence:
Zábrdovická 2
615 00 Brno-Židenice

telefon: +420 541 215 300
e-mail: info@hriste.cz
www.hriste.cz

IČ: 283 54 303
DIČ: CZ28354303



XI. Ukončení smlouvy

1. Za podstatné porušení smlouvy dle ust. § 345 odst. 2 Obchodního zákoníku, při kterém je druhá smluvní strana oprávněna odstoupit od smlouvy, se považuje zejména:

a) ze strany zhotovitele

- nesplnění povinností objednatelem
- při závažné změně bránící v řádném plnění smlouvy

b) ze strany objednatele

- zhotovitel nedodrží termín uvedený v ust. čl. V. odst. 2, případně ust. čl. VII. odst. 1 této smlouvy.

2. Odstoupení od smlouvy nabývá účinnosti dnem doručení písemného oznámení druhé smluvní straně.

XII. Společná a závěrečná ustanovení

1. Smluvní strany prohlašují, že si tuto smlouvu řádně přečetly, že souhlasí bezvýhradně s jejím obsahem a že jim nejsou známy skutečnosti, které by bránily jejímu uzavření.

2. Smluvní strany prohlašují, že tato smlouva byla sepsána a uzavřena svobodně, vážně a nikoli v tísní a za nevýhodných podmínek pro některou ze stran, což stvrzují svými vlastnoručními podpisy.

3. Nedílnou součástí této smlouvy je její příloha č. 1 uvedená v ust. čl. III. a ust. čl. VI. odst. 1 této smlouvy, příloha č. 2 („garanční list“) uvedená v čl. VIII. odst. 1 této smlouvy.

4. Tato smlouva nabývá platnosti a účinnosti dnem podpisu oprávněných zástupců obou smluvních stran.

5. Smlouva může být změněna a doplněna oboustranně podepsaným písemným dodatkem.

6. Vztahy neupravené touto smlouvou se řídí ustanoveními obecně závazných právních předpisů včetně Obchodního zákoníku.

7. Tato smlouva je sepsána v pěti stejnopisech, z nichž objednatel obdrží čtyři a zhotovitel jedno potvrzené vyhotovení.

8. Zhotovitel podpisem této smlouvy o dílo prohlašuje, že má vyrovnané závazky vůči statutárnímu městu Brnu, městským částem statutárního města Brna, organizacím zřízeným statutárním městem Brnem nebo některou z jeho městských částí včetně těch organizací, ve kterých má statutární město Brno nebo některá z jeho městských částí podíl.

XIII. Doložka Dle ust. § 41 zák. č. 128/2000 Sb. (o obcích) v platném znění

Uzavření této smlouvy o dílo na regeneraci víceúčelového sportoviště a dovybavení dětského hřiště v lokalitě – park Kraví hora schválila Rada městské části města Brna, Brno-střed, usnesením č. na svém ... zasedání konaném dne

Přílohy ke smlouvě:

1. Cenová nabídka (krycí list nabídky) uchazeče - zhotovitele
2. Garanční list

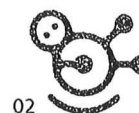

Hřiště, s.r.o.
Příkop 838/6
602 00 Brno
DIČ: CZ28354303

V Brně dne 19.8.2013

.....
za objednatele
Mgr. Libor Štáštka
starosta MČ Brno-střed

.....
za zhotovitele
Ing. Ladislav Fuxa, Ing. Libor Daněk
jednatelé

Hřiště, s.r.o.
Příkop 838/6
602 00 Brno

kancelář a korespondence:
Zábrdovická 2
615 00 Brno-Židenice

telefon: +420 541 215 300
e-mail: info@hriste.cz
www.hriste.cz

IČ: 283 54 303
DIČ: CZ28354303



GARANČNÍ LIST

pro produktovou řadu **PIPE AGE**

Hřiště, s.r.o. poskytuje na herní sestavy PIPE AGE následující záruční lhůty:

• Nosná konstrukce z pozinkované oceli včetně kotvení	10 let
• Kovové herní prvky – záruka proti prorezavění	10 let
• Závěsné a kotevní řetězy	5 let
• Prvky z vysoce molekulárního polyetylenu	3 roky
• Skluzavka nerez	3 roky
• Síťové a lanové prvky Polyfix	2 roky
• Závěsy pro hnízdo a ložiska	2 roky
• Houpací prvek SKATEBOARD	2 roky
• Houpací prvek HNÍZDO	2 roky
• Lezecké chyty z pryskyřice	2 roky
• Povrchová úprava práškovým vypalovaným lakem	2 roky
• Ostatní neuvedené	2 roky

Výše uvedené garance zahrnují bezplatný dovoz a montáž náhradních dílů, jestliže se jedná o chybu ve výrobě či chybu materiálu.

Výše uvedené garance nezahrnují závady plynoucí z vandalství, nesprávného používání, běžného opotřebení ani závady vzniklé následky živelných pohrom.

Výše uvedené garance jsou platné za předpokladu, že instalace, pravidelné kontroly a údržba byly v plném rozsahu prováděny dle „**Pokynů pro provoz, kontrolu a údržbu herních sestav**“ vydaných firmou Hřiště, s.r.o.

V Brně dne 18.8.2009

 Hřiště, s.r.o.
Příkop 836/6
602 00 Brno
DIČ: CZ28354303

Ing. Ladislav Fuxa

jednatel Hřiště, s.r.o.

Hřiště, s.r.o.
Příkop 838/6
602 00 Brno

kancelář a korespondence:
Zábrdovická 2
615 00 Brno-Židenice

telefon: +420 541 215 300
e-mail: info@hriste.cz
www.hriste.cz

IČ: 283 54 303
DIČ: CZ28354303



GARANČNÍ LIST

Pružinová houpadla

Na pružinová houpadla Hřiště, s.r.o. se poskytuje záruční lhůta:

5 let

Výše uvedené garance nezahrnují závady plynoucí z vandalství, nesprávného používání, běžného opotřebení ani závady vzniklé následky živelných pohrom.

Výše uvedené garance jsou platné za předpokladu, že instalace, pravidelné kontroly a údržba byly v plném rozsahu prováděny dle „**Pokynů pro provoz, kontrolu a údržbu herních sestav**“ vydaných firmou Hřiště, s.r.o.

V Brně dne 1.9.2010

 Hřiště, s.r.o.
Příkop 836/6
602 00 Brno
DIČ: CZ28354303

Ing. Ladislav Fuxa

jednatel Hřiště, s.r.o.

Hřiště, s.r.o.
Příkop 838/6
602 00 Brno

kancelář a korespondence:
Zábrdovická 2
615 00 Brno-Židenice

telefon: +420 541 215 300
e-mail: info@hriste.cz
www.hriste.cz

IČ: 283 54 303
DIČ: CZ28354303



GARANČNÍ LIST

pro produktovou řadu **ROB ROY**

Hřiště, s.r.o. poskytuje na herní sestavy ROB ROY následující záruční lhůty:

• Konstrukce z akátového dřeva včetně kotvení	10 let
• Konstrukce a kovové části z pozinkované oceli	10 let
• Závěsné a kotevní řetězy	5 let
• Prvky z vysoce molekulárního polyetylenů	3 let
• Skluzavka nerez	3 roky
• Síťové a lanové prvky Polyfix	2 roky
• Závěsy pro houpačky a hnízdo, ložiska	2 roky
• Houpací prvek SKATEBOARD	2 roky
• Houpací prvek HNÍZDO	2 roky
• Lezecké chyty z pryskyřice	2 roky
• Povrchová úprava práškovým vypalovaným lakem	2 roky
• Ostatní neuvedené	2 roky

Výše uvedené garance zahrnují bezplatný dovoz a montáž náhradních dílů, jestliže se jedná o chybu ve výrobě či chybu materiálu.

Výše uvedené garance nezahrnují závady plynoucí z vandalství, nesprávného používání, běžného opotřebení ani závady vzniklé následky živelných pohrom.

Pozn.: Za závady se nepovažuje přirozené chování materiálu v daném prostředí. U dřevěných částí se jedná především o vznik výsušných trhlin a změna vzhledu povrchu vzniklá spotřebováním povrchové úpravy.

Výše uvedené garance jsou platné za předpokladu, že instalace, pravidelné kontroly a údržba byly v plném rozsahu prováděny dle „**Pokynů pro provoz, kontrolu a údržbu herních sestav**“ vydaných firmou Hřiště, s.r.o.

V Brně dne 5.4.2010

**Hřiště, s.r.o.**
Příkop 836/6
602 00 Brno
DIČ: CZ28354303

Ing. Ladislav Fuxa

jednatel Hřiště, s.r.o.

Hřiště, s.r.o.
Příkop 838/6
602 00 Brno

kancelář a korespondence:
Zábrdovická 2
615 00 Brno-Židenice

telefon: +420 541 215 300
e-mail: info@hriste.cz
www.hriste.cz

IČ: 283 54 303
DIČ: CZ28354303



GARANČNÍ LIST

pro lezecký diamant **ROPLAY**

Hřiště, s.r.o. poskytuje na herní sestavy ROPLAY následující záruční lhůty:

• Konstrukce	10 let
• Kotevní systém	5 let
• Hliníkové komponenty (pouzdra, stojny, objímky)	5 let
• Lana	2 roky

Výše uvedené garance nezahrnují závady plynoucí z vandalství, nesprávného používání, běžného opotřebení ani závady vzniklé následky živelných pohrom.

Výše uvedené garance jsou platné za předpokladu, že instalace, pravidelné kontroly a údržba byly v plném rozsahu prováděny dle „**Pokynů pro provoz, kontrolu a údržbu herních sestav**“ vydaných firmou Hřiště, s.r.o.

V Brně dne 5.4.2010



Ing. Ladislav Fuxa

jednatel Hřiště, s.r.o.

ZÁRUKA NA UMĚLÉ TRÁVNÍKY JUTAGRASS® PRO SPORT

(kromě fotbalových trávnicků)

JUTAA.s. poskytuje na všechny sportovní trávnický značky JUTAGRASS® pětiletou záruku od data dodání zákazníkovi.

PODMÍNKY ZÁRUKY

- Záruka se vztahuje na životnost umělého trávnický JUTAGRASS® při běžném používání pro sportovní účely, tedy na jeho odolnost vůči stárnutí ve středoevropských klimatických podmínkách, na ztrátu UV stability vláken a z toho plynoucího lámání vlasu, změnu barevného odstínu trávnický, ztrátu pevnosti podkladové tkaniny a nadměrné vypadávaní vláken. Vztahuje se pouze na poškození materiálu samotného umělého trávnický.
- Tato záruka může být uplatněna pouze tehdy, předloží-li kupující do 10 dnů od zjištění závady firmě JUTA a.s. písemnou reklamaci a zároveň umožní, aby byl umělý trávnický podroben kontrole na místě pokládky.
- Reklamovat umělé trávnický firmě JUTA a.s. může pouze přímý zákazník. Koncový odběratel musí reklamovat svému dodavateli.
- Povrch musí být využíván pouze k účelům, pro které je určen, a v běžném rozsahu užívání. Není dovoleno vstupovat na umělý trávnický JUTAGRASS® v nevhodné obuvi.
- Veškeré použité komponenty jako lepidla, lepicí pásky, písek atd. musí být v souladu s doporučením JUTA a.s.
- Čištění a údržba umělého trávnický musí být v souladu s pokyny JUTA a.s.
- Pokládku trávnický a celkovou instalaci musí provést odborná firma s příslušnou zkušeností a vybavením, proškolená firmou JUTA a.s. pro pokládku umělého trávnický JUTAGRASS®.

DEGRESIVNÍ ZÁRUKA

Záruka na umělé trávníky JUTAgrass® je degressivní a v případě uznání reklamace je uplatněn av následujícím rozložení:

- Při vadách zjištěných při dodávce bude umělý trávník vyměněn nebo opraven na náklady JUTA a.s.
- Vady zjištěné v průběhu prvního roku užívání – náhrada 95 % hodnoty dodaného trávníku nebo oprava na náklady JUTA a.s.
- Vady zjištěné v průběhu druhého roku užívání – náhrada 80 % hodnoty dodaného trávníku nebo oprava na náklady JUTA a.s.
- Vady zjištěné v průběhu třetího roku užívání – náhrada 50 % hodnoty dodaného trávníku
- Vady zjištěné v průběhu čtvrtého roku užívání – náhrada 30 % hodnoty dodaného trávníku
- Vady zjištěné v průběhu pátého roku užívání – náhrada 10 % hodnoty dodaného trávníku

NÁROK NA GARANCI ZANIKÁ

- V případě, že je závada způsobena chybějící nebo nedostatečnou údržbou. Nedostatek zásypového materiálu nebo jeho přebytek vede k nekvalitě hracího povrchu a rychlému opotřebení. Nedostatek zásypu vede k lámání vlasu.
- V případě, že je trávník udržován či opravován jiným subjektem než firmou, která realizovala pokládku, pokud tak není činěno na základě písemného souhlasu JUTA a.s.
- V případě, že byl umělý trávník JUTAgrass® předmětem vandalizmu nebo byl záměrně poškozen, např. chemickým působením, při požáru, přírodní katastrofě, ohňostroji, záplavě, větru, bouřce, nehodě apod.

Platí od 1.1. 2012

Hřiště, s.r.o.
Přikop 838/6
602 00 Brno

kancelář a korespondence:
Zábrdovická 2
615 00 Brno-Židenice

telefon: +420 541 215 300
e-mail: info@hriste.cz
www.hriste.cz

IČ: 283 54 303
DIČ: CZ28354303



KALKULACE

A-02 - DH pro menší děti

číslo položky	položka	množství	jednotka	cena položky bez DPH	cena celkem bez DPH
1	PA VARIOS	1	ks	321 337 Kč	321 337 Kč
	montáž	1	ks	14 689 Kč	14 689 Kč
2	PE ŽRALOK	1	ks	10 930 Kč	10 930 Kč
	montáž	1	ks	2 070 Kč	2 070 Kč
3	PE MANTA	1	ks	10 930 Kč	10 930 Kč
	montáž	1	ks	2 070 Kč	2 070 Kč
4	RRN PÍSKOVIŠTĚ 3x3	1	ks	26 500 Kč	26 500 Kč
	montáž	1	ks	8 500 Kč	8 500 Kč
5	LAVIČKA PARK	5	ks	5 420 Kč	27 100 Kč
	montáž	5	ks	1 380 Kč	6 900 Kč
6	PA INFOCEDULE	1	ks	7 500 Kč	7 500 Kč
	montáž	1	ks	1 200 Kč	1 200 Kč
CELKEM bez DPH					439 726 Kč

STAVEBNÍ ÚPRAVY

položka	množství	jednotka	cena/jedn.	cena celkem bez DPH
úprava a doplnění písku	76	m2	500 Kč	38 000 Kč
CELKEM bez DPH				38 000 Kč

CENA CELKEM ZA DODÁVKU	bez DPH	477 726 Kč
	DPH 21%	100 322 Kč
CENA CELKEM ZA DODÁVKU	s DPH	578 048 Kč

U herních zařízení bylo provedeno přezkoušení typu autorizovanou osobou dle požadavku zákona č. 22/1997 Sb. a nařízení vlády č. 173/1997 Sb. v platném znění. Ke všem nabízeným herním zařízením byl vydán Certifikát a vystaveno Prohlášení o shodě o plnění ustanovení příslušných ČSN EN 1176:2009.

Hřiště, s.r.o.
Přikop 838/6
602 00 Brno

kancelář a korespondence:
Zábrdovická 2
615 00 Brno-Židenice

telefon: +420 541 215 300
e-mail: info@hriste.cz
www.hriste.cz

IČ: 283 54 303
DIČ: CZ28354303



B-02 - DH se solitérním prvkem

číslo položky	položka	množství	jednotka	cena položky bez DPH	cena celkem bez DPH
1	ROPLAY 135 (M)	1	ks	407 750 Kč	407 750 Kč
	montáž	1	ks	40 250 Kč	40 250 Kč
2	PA INFOCEDULE	1	ks	7 500 Kč	7 500 Kč
	montáž	1	ks	1 200 Kč	1 200 Kč
CELKEM bez DPH					456 700 Kč

STAVEBNÍ ÚPRAVY

položka	množství	jednotka	cena/jedn.	cena celkem bez DPH
zbudování povrchů tlumících pád - písek	53	m2	1 189 Kč	63 000 Kč
CELKEM bez DPH				63 000 Kč

CENA CELKEM ZA DODÁVKU	bez DPH	519 700 Kč
	DPH 21%	109 137 Kč
CENA CELKEM ZA DODÁVKU	s DPH	628 837 Kč

U herních zařízení bylo provedeno přezkoušení typu autorizovanou osobou dle požadavku zákona č. 22/1997 Sb. a nařízení vlády č. 173/1997 Sb. v platném znění. Ke všem nabízeným herním zařízením byl vydán Certifikát a vystaveno Prohlášení o shodě o plnění ustanovení příslušných ČSN EN 1176:2009.

Provedení dopadové plochy – povrch tlumící pád

Nárazové plochy a povrchy tlumící pád jsou povinnou a nezbytnou součástí hřiště pro veřejné použití. Provedení dopadových ploch v naší nabídce plní ustanovení normy **ČSN EN 1176 odst. 4.2.8.5** a počítá jednak s **nárazovou plochou, která je prostorem možného pádu, bezpečnou zónou kolem hřiště bez pevných překážek** (plůtky, obrubníky pískoviště, jiné herní prvky, kameny, stromy, lavičky, atd.) a **měří minimálně 1,5 m ve směru od okraje herního zařízení.**

Pokud existuje možnost volného **pádu z výšky 1m** a více, kdy např. podesta hřiště je ve výšce 1m, instalujeme pod a kolem herního zařízení **odpovídající povrch tlumící pád.**

V rámci této nabídky navrhuje použít **písek** ve vrstvě odpovídající požadavkům normy ČSN EN 1176 4.2.8.5.2, tab. 4. Velikost nárazové plochy kolem hřiště, i výška nebo tloušťka bezpečnostní dopadové plochy, jsou závislé na výšce volného pádu jednotlivých herních prvků. Kačírek navážíme po instalaci herního zařízení do předem vyměřeného a srovnaného terénu, zapravené plochy se ztuhněným dnem.

Hřiště, s.r.o.
Přikop 838/6
602 00 Brno

kancelář a korespondence:
Zábrdovická 2
615 00 Brno-Židenice

telefon: +420 541 215 300
e-mail: info@hriste.cz
www.hriste.cz

IČ: 283 54 303
DIČ: CZ28354303



C-03 - sportoviště

číslo položky	položka	množství	jednotka	cena položky bez DPH	cena celkem bez DPH
1	SPORTOVIŠTĚ - zhutněný šterk	696	m2	695 Kč	483 720 Kč
	SPORTOVIŠTĚ - umělá tráva, lajnování, sloupky	696	m2	917 Kč	638 232 Kč
	SPORTOVIŠTĚ - betonový obrubník	106	bm	387 Kč	41 022 Kč
2	PA INFOCEDULE	1	ks	7 500 Kč	7 500 Kč
	montáž	1	ks	1 200 Kč	1 200 Kč
CELKEM bez DPH					1 171 674 Kč

CENA CELKEM ZA DODÁVKU	bez DPH	1 171 674 Kč
	DPH 21%	246 052 Kč
CENA CELKEM ZA DODÁVKU	s DPH	1 417 726 Kč

REKAPITULACE

položka	množství	jednotka	cena/jedn.	cena celkem bez DPH
A-02 - DH pro menší děti	1	kpl	477 726 Kč	477 726 Kč
B-02 - DH se solitérním prvkem	1	kpl	519 700 Kč	519 700 Kč
C-03 - sportoviště	1	kpl	1 171 674 Kč	1 171 674 Kč
CENA CELKEM ZA DODÁVKU		bez DPH		2 169 100 Kč
		DPH 21%		455 511 Kč
CENA CELKEM ZA DODÁVKU		s DPH		2 624 611 Kč

Celková cena zahrnuje dodávku nových herních prvků, sportoviště a mobiliáře včetně montáže, dopravu a zbudování bezpečnostních dopadových ploch.

Hřiště, s.r.o.
Přikop 838/6
602 00 Brno

kancelář a korespondence:
Zábrdovická 2
615 00 Brno-Židenice

telefon: +420 541 215 300
e-mail: info@hriste.cz
www.hriste.cz

IČ: 283 54 303
DIČ: CZ28354303



PŮDORYS

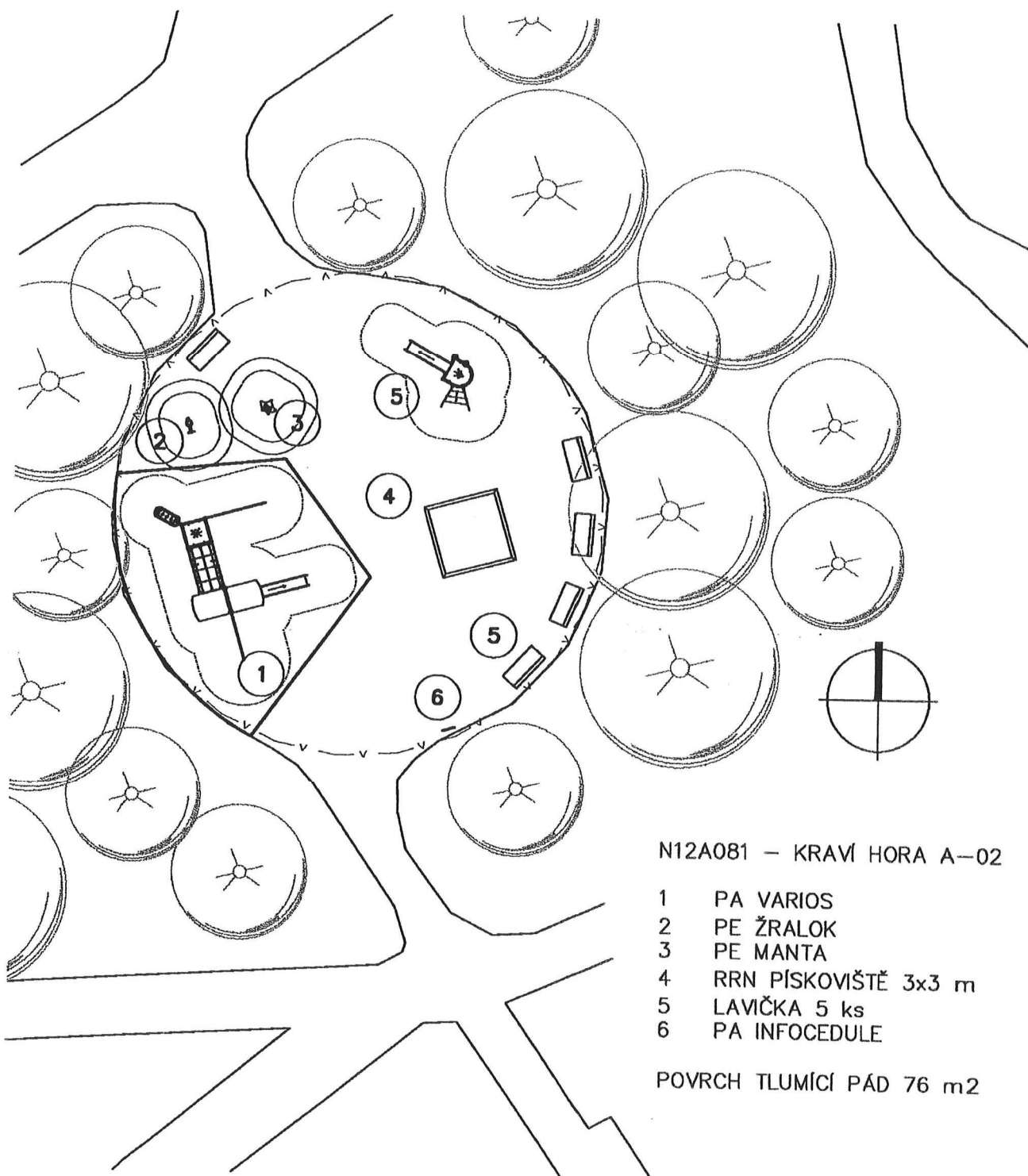

N12A081 – KRAVÍ HORA A-02

- 1 PA VARIOS
- 2 PE ŽRALOK
- 3 PE MANTA
- 4 RRN PÍSKOVIŠTĚ 3x3 m
- 5 LAVIČKA 5 ks
- 6 PA INFOCEDULE

POVRCH TLUMÍČÍ PÁD 76 m²

Hřiště, s.r.o.
Přikop 838/6
602 00 Brno

kancelář a korespondence:
Zábrdovická 2
615 00 Brno-Židenice

telefon: +420 541 215 300
e-mail: info@hriste.cz
www.hriste.cz

IČ: 283 54 303
DIČ: CZ28354303

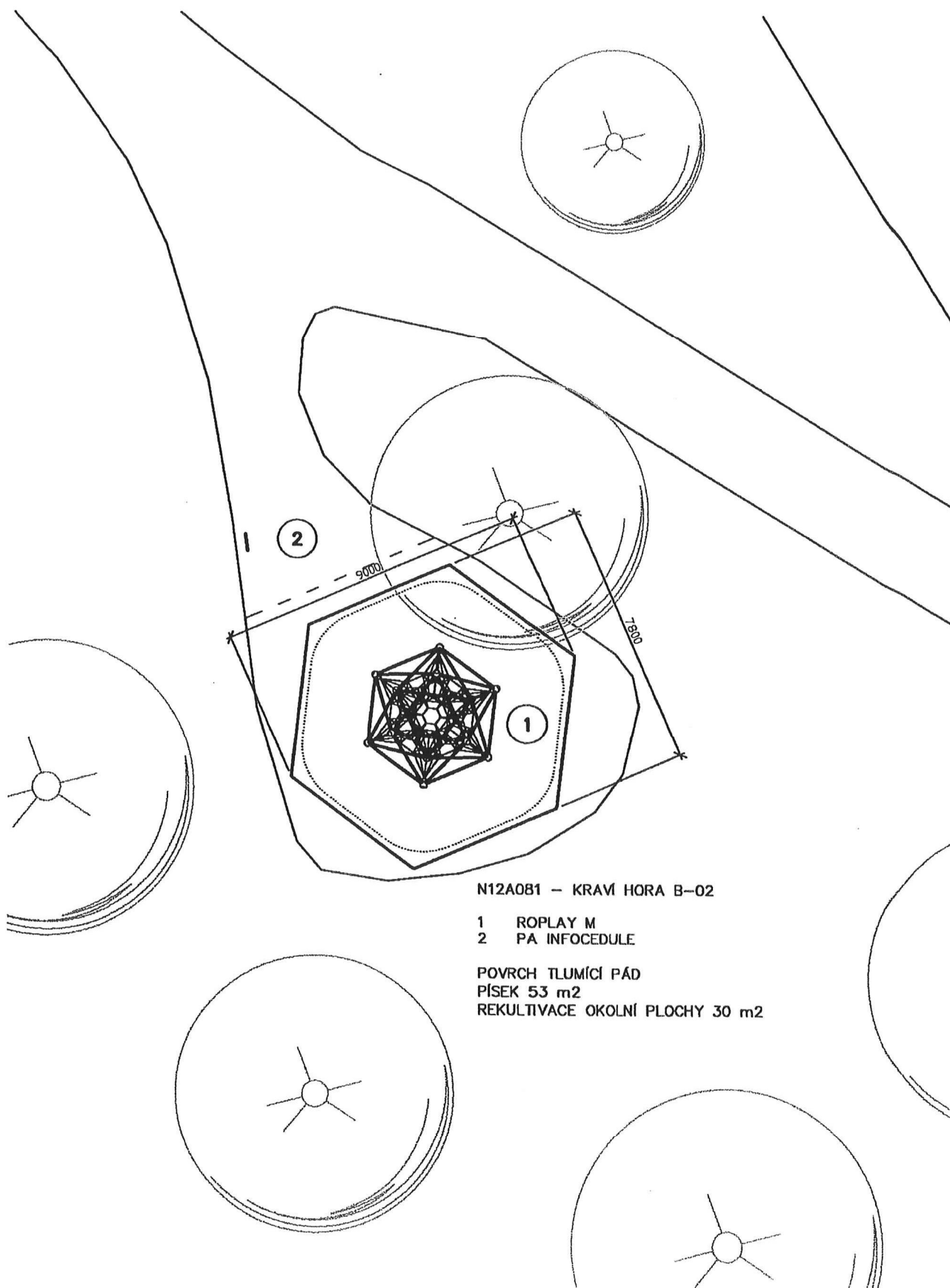

N12A081 – KRAV HORA B-02

- 1 ROPLAY M
- 2 PA INFOCEDULE

POVRCH TLUMÍČÍ PÁD
PÍSEK 53 m²
REKULTIVACE OKOLNÍ PLOCHY 30 m²

Hřiště, s.r.o.
Příkop 838/6
602 00 Brno

kancelář a korespondence:
Zábrdovická 2
615 00 Brno-Židenice

telefon: +420 541 215 300
e-mail: info@hriste.cz
www.hriste.cz

IČ: 283 54 303
DIČ: CZ28354303



ORIENTAČNÍ 3D VIZUALIZACE

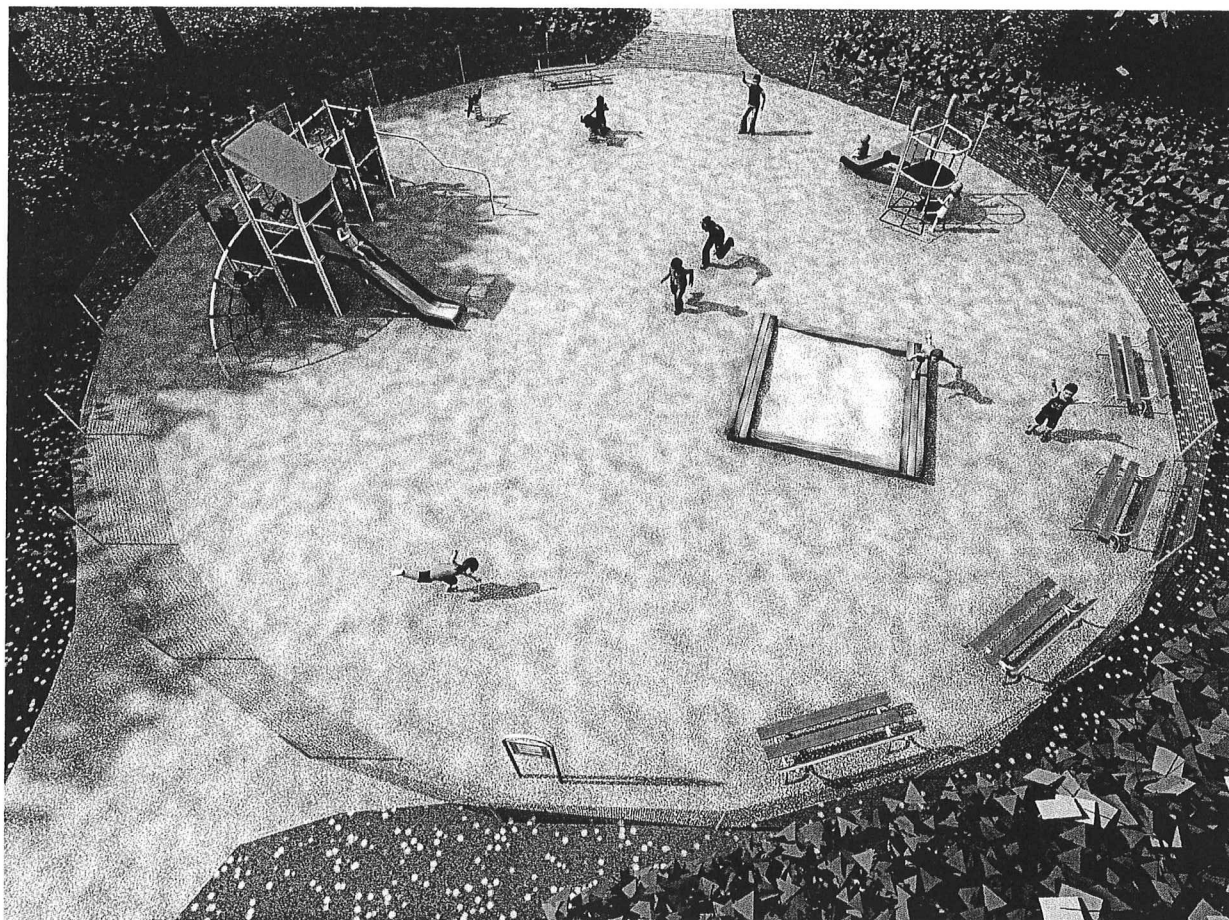

Hřiště, s.r.o.
Přikop 838/6
602 00 Brno

kancelář a korespondence:
Zábrdovická 2
615 00 Brno-Židenice

telefon: +420 541 215 300
e-mail: info@hriste.cz
www.hriste.cz

IČ: 283 54 303
DIČ: CZ28354303



Hřiště, s.r.o.
Přikop 838/6
602 00 Brno

kancelář a korespondence:
Zábrdovická 2
615 00 Brno-Židenice

telefon: +420 541 215 300
e-mail: info@hriste.cz
www.hriste.cz

IČ: 283 54 303
DIČ: CZ28354303



Hřiště, s.r.o.
Příkop 838/6
602 00 Brno

kancelář a korespondence:
Zábrdovická 2
615 00 Brno-Židenice

telefon: +420 541 215 300
e-mail: info@hriste.cz
www.hriste.cz

IČ: 283 54 303
DIČ: CZ28354303

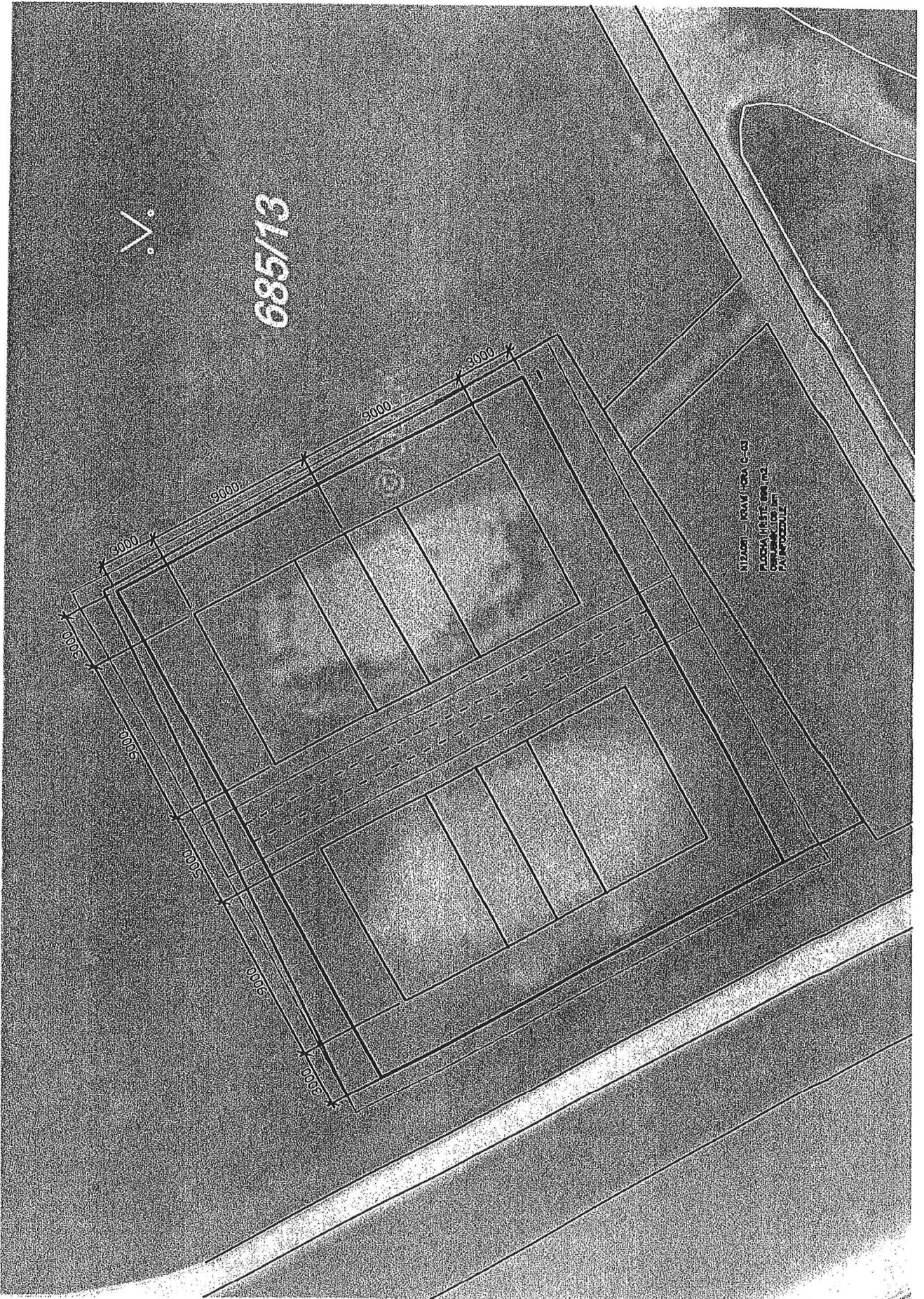

H
R
I
Š
T
Ě
P
R
Í
K
O
P
8
3
8
/
6
6
0
2
0
0
B
R
N
O

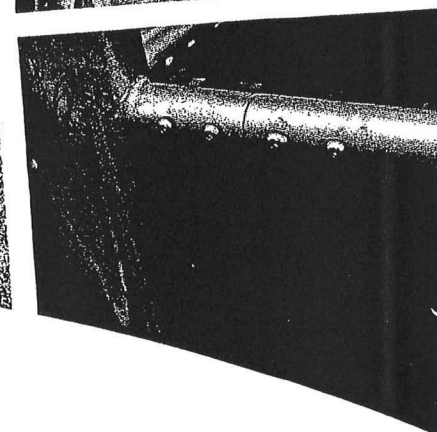
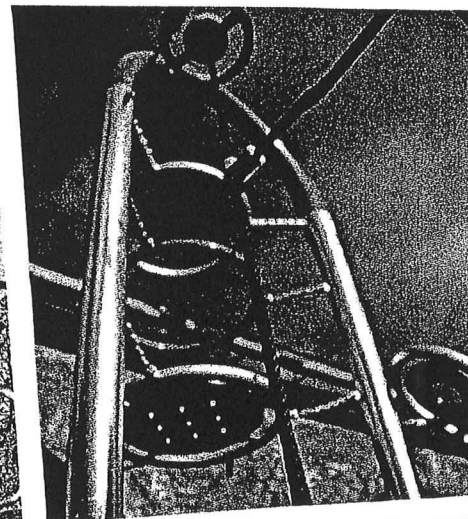
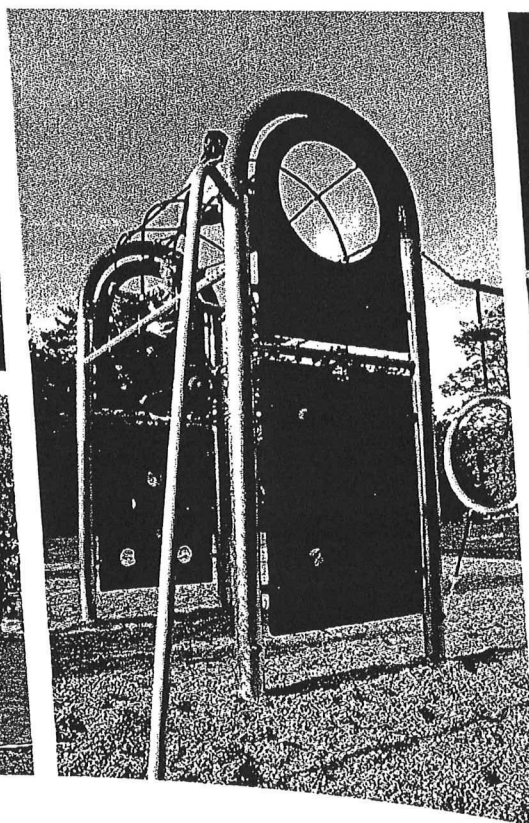
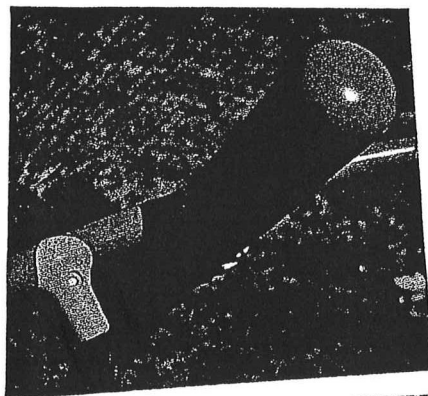

Pipe Age

„doba trubková“

Dětské hřiště PIPE AGE bylo vytvořeno na základě poptávky po netradičních hřištích s vysokou mírou pevnosti a odolnosti proti vandalismu. Robustní konstrukční provedení a použité materiály PIPE AGE předurčují do oblastí se silnou zátěží a předpokládaným vandalismem. Díky svému designu s důrazem a citem pro technický detail, díky své „průhlednosti“ se hodí do každého typu městské zástavby. Hřiště PIPE AGE představuje tzv. funkční design, kdy forma je podřízena funkci. Hřiště má otevřenou dispozici, je přehledné jak pro děti, tak pro rodiče a tím pádem více bezpečné. Nevymezuje dětem určitý postup, nechává jim prostor kdykoliv do hry vstoupit nebo ji opustit. Současná hra je umožněna maximálnímu počtu dětí. Sestavy jsou tvořeny prvky různé náročnosti, jsou určeny dětem různého věku s různou fyzickou připraveností. Dítě zde samo postupuje a samo volí cestu podle svých možností a fantazie.

MATERIÁLY NOSNÉ KONSTRUKCE

Přímé nebo ohýbané ocelové trubky \varnothing 108 mm opatřené žárový zinkem nebo práškovým lakem „Komaxit“

MATERIÁLY HERNÍCH PRVKŮ

Přímé nebo ohýbané ocelové trubky \varnothing 42,4 mm opatřené žárový zinkem nebo práškovým lakem „Komaxit“.

Řetězy z 6-ti mm ocelového drátu žárový zinkované.

Kombinované lana \varnothing 16 mm (vícepamenné polypropylenové s ocelovým jádrem) s hliníkovými nebo plastovými spojkami a doplňky.

Skluzačky a skluzy z nerezového plechu.

Výplně, podlážky a výlezy z barevných plastových desek HDPE síly 19mm.

Nerezový spojovací materiál s plastovými bezpečnostními krytkami šroubových spojů.

POVRCHOVÁ ÚPRAVA

Povrchová úprava kovových konstrukcí je opatřena žárovým zinkováním, případně práškovým lakem „Komaxit“. Veškeré povrchové materiály odpovídají jak hygienickým, tak i ekologickým požadavkům.

KOTVENÍ

Herní prvky jsou kotveny do země trubkami nosné konstrukce zabetonovanými do betonových patek.

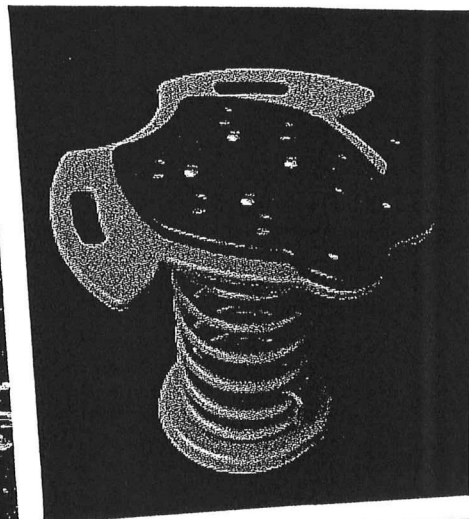
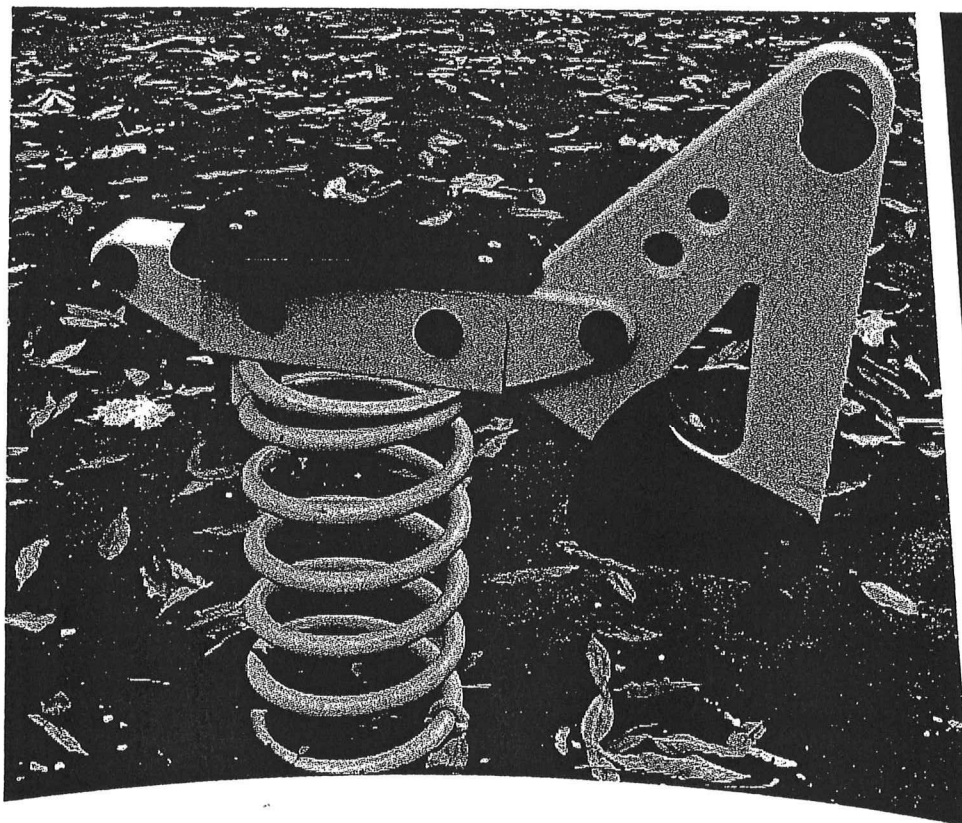

MOVEO

pružinová houpadla

Produktová řada **MOVEO** zahrnuje drobné, solitérní prvky, které mají společnou vlastnost, a to **dynamiku ve způsobu užívání**. Do této kategorie patří pružinová houpadla, točidla, kolotoče a houpadla. Jsou to jedny z nejoblíbenějších a dětmi nejvyhledávanějších prvků. Houpání se a točení patřílo vždy k preferovaným dětským hrám. Proto jsou již pro většinu hřišť tato drobná zařízení nepostradatelnou součástí. Je snadné jimi doplňovat stávající vybavení, jsou nenáročná na prostor, většinou není nutné instalovat pod nimi povrch tlumící náraz.

Pružinová houpadla

Jednoduchá kolébačka na pružině se sedákem, madly, případně stupadly. Různé varianty pro použití vsedě, ve stoje, nebo k balancování. Jednomístné, dvojímístné i trojmístné provedení.

MATERIÁLY

Hlavní nosná část je pružina z jakostní pružinové oceli dle ČSN EN 10089 a ocelové montážní prvky. Provoz pružiny je celoroční za rozmezí teplot -25°C až +40°C.

Ostatní díly jsou z barevných plastových desek HDPE síly 19mm.

Nerezový spojovací materiál s plastovými bezpečnostními krytkami šroubových spojů.

POVRCHOVÁ ÚPRAVA

Povrchová úprava kovových konstrukcí je opatřena žárovým zinkováním, případně práškovým lakem „Komaxit“. Veškeré povrchové materiály odpovídají jak hygienickým, tak i ekologickým požadavkům.

KOTVENÍ

Herní prvky jsou kotveny do země pomocí ocelových žárově zinkovaných kotev.

Kotvy jsou do země buď zabetonovány, nebo přišroubovány k desce 500x500 mm z vodovzdorné překližky a zasypány zhutněnou zeminou. Způsob kotvení lze zvolit podle charakteru zeminy v místě kotvení.

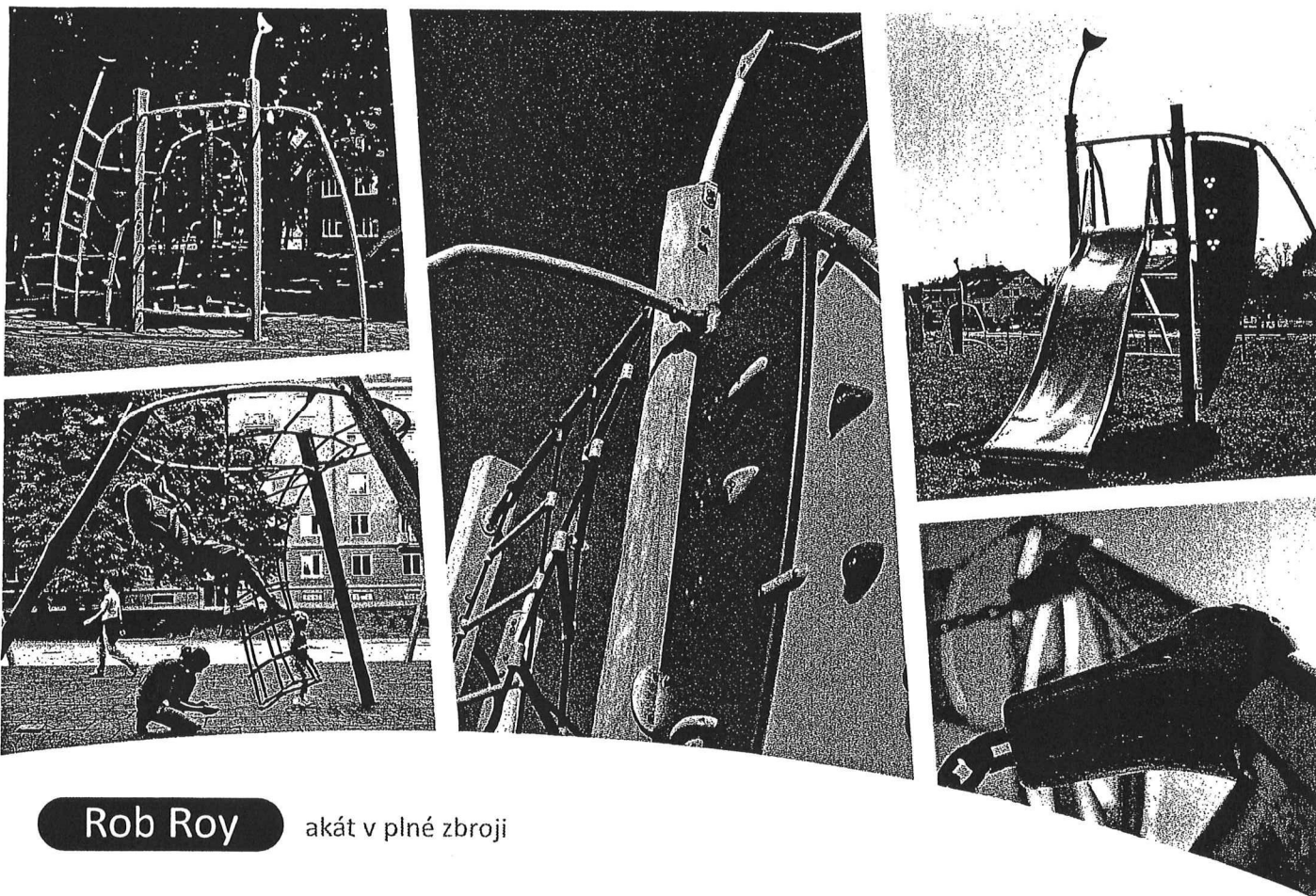

Rob Roy akát v plné zbroji

ROB ROY je variabilní systém. Je další původní produktovou řadou s funkčním designem, kdy každý použitý díl má svou funkci, využití a přesnou formu. Spojuje estetické a kvalitativní přednosti akátového dřeva s výhodami vysoce odolných industriálních materiálů. Jeho osobitá podoba vychází z kontrastu organických linií akátových kmenů a exaktních tvarů plastových a ocelových dílů. ROB ROY je navržen již ze své podstaty tak, aby byl odolný vůči klimatickým vlivům i běžnému opotřebení. Kombinace a volba konkrétních materiálů vychází z různých intenzit namáhání jednotlivých částí hřiště a jeho komponentů. Sestavy ROB ROY mají otevřenou, přehlednou dispozici, díky které se snadno orientují hrající si děti i dohlížející rodiče. Jednotlivé prvky hřiště kladou na uživatele určité nároky. Respektují běžné pohybové dovednosti dětí daných věkových skupin a přitom je cíleně vedou ke zvládnutí složitějších úkonů. Přirozeně zábavnou formou posilují jejich fyzickou zdatnost, vůli i sebevědomí. ROB ROY je všestranně kvalitním dětským mobiliářem s didaktickou funkcí a výtvarnou hodnotou. Hrající si děti jsou rozvíjeny fyzicky a psychicky a jsou také vedeny k vnímání estetiky prostředí. Moderní, vzdušný funkční design, odolnost a pevnost materiálů proti jisté subtilnosti v technickém detailu, vytváří z hřiště ROB ROY současně výtvarný i užitečný objekt, který se může stát hodnotným doplňkem či dominantou libovolného veřejného prostoru.

MATERIÁLY NOSNÉ KONSTRUKCE

Nosná konstrukce je z opracovaných akátových príslem se zachovaným charakterem přirozeně rostlé akátové kulatiny. Spoje jsou provedeny nerezovým spojovacím materiálem dimenzovaným podle míry a způsobu zatěžování.

MATERIÁLY HERNÍCH PRVKŮ

Přímé nebo ohýbané ocelové trubky \varnothing 42,4 mm opatřené žárově zinkem nebo práškovým lakem „Komaxit“.

Řetězy z 6-ti mm ocelového drátu žárově zinkované.

Kombinované lana \varnothing 16 mm (vícepramenné polypropylenové s ocelovým jádrem) s hliníkovými nebo plastovými spojkami a doplňky.

Skluzavky a skluzy z nerezového plechu.

Výplně, podlážky a výlezy z barevných plastových desek HDPE síly 19mm.

Nerezový spojovací materiál s plastovými bezpečnostními krytkami šroubových spojů.

Spoje ocelových trubek, HDPL plastových desek a lan jsou provedeny speciálně navrženými spojovacími úchyty z hliníkové slitiny opatřené práškovým lakem „Komaxit“.

POVRCHOVÁ ÚPRAVA

Dřevěné (akátové) části konstrukce mohou být ponechány v přírodní podobě, bez úpravy. Standardně jsou dřevěné části impregnovány pigmentovanými oleji OSMO. Povrchová úprava kovových konstrukcí je opatřena žárově zinkováním, případně práškovým lakem „Komaxit“. Veškeré povrchové materiály odpovídají jak hygienickým, tak i ekologickým požadavkům.

KOTVENÍ

Herní prvky jsou kotveny do země stojkami z akátových príslem zabetonovanými do betonových patek.

Pipe age VARIOS I.

Popis herních prvků

stříška, skluzavka, lanový most proměnné výšky, lezecká síť, lezecká stěna s děrami, lezecká stěna s chyty lanový žebřík, pevný žebřík, podlažky 3x různých úrovní, šikmý výlez, hrazda s proměnnou výškou, herní panel, vřetenový žebřík madla „Saturn“

No. číslo	PA-0460-00
Věková skupina	3 - 14
Rozměry (m)	6,9 x 5,2 x 3,4
Potřebná plocha (m)	10,0 x 8,5
Povrch tlumící náraz (m ²)	54
Max. výška pádu (m)	1,95
Počet uživatelů	16

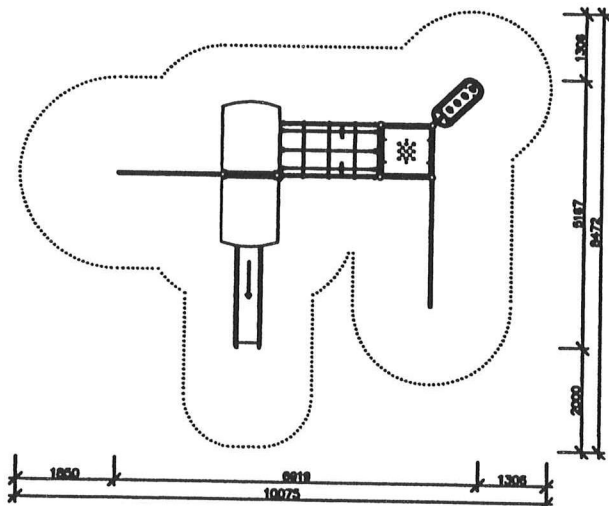
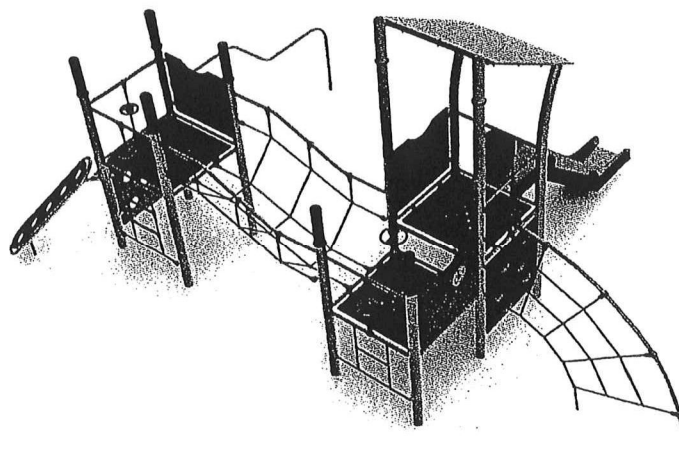
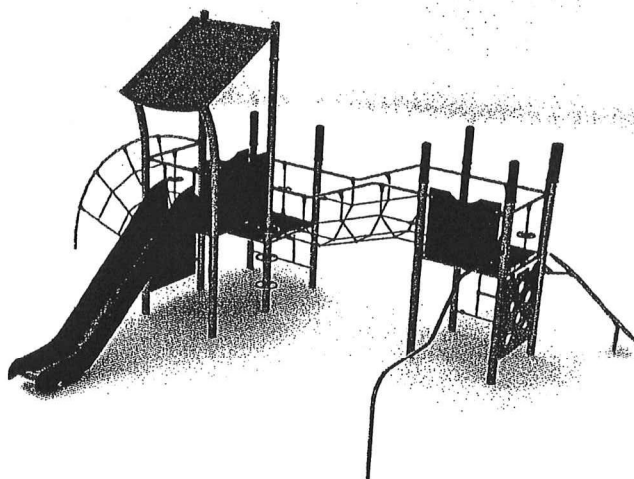
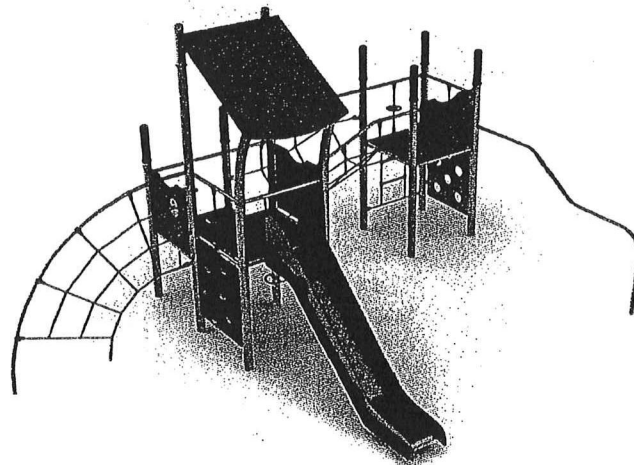

Moveo - drobné hrací radosti Žralok

Popis herních prvků

jednomístné houpadlo na jedné pružině

No. číslo	PE-0040-00
Věková skupina	3-13
Rozměry (m)	0,9 x 0,3
Potřebná plocha (m)	3,9 x 3,3
Povrch tlumící náraz (m ²)	0,0
Max. výška pádu (m)	0,5
Počet uživatelů	1

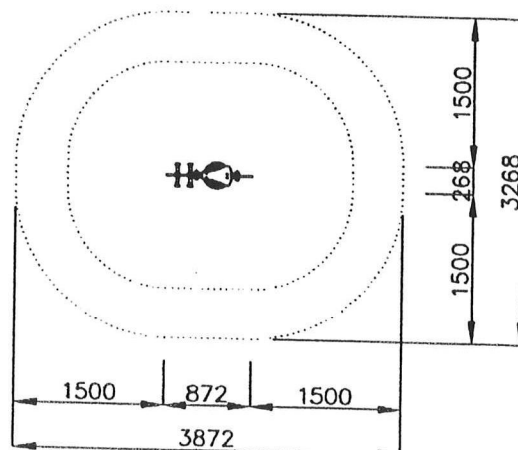
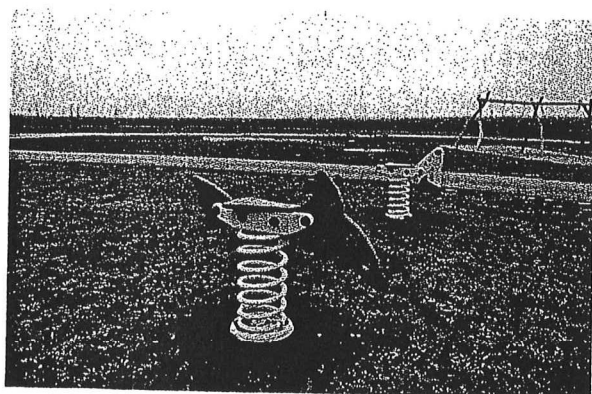
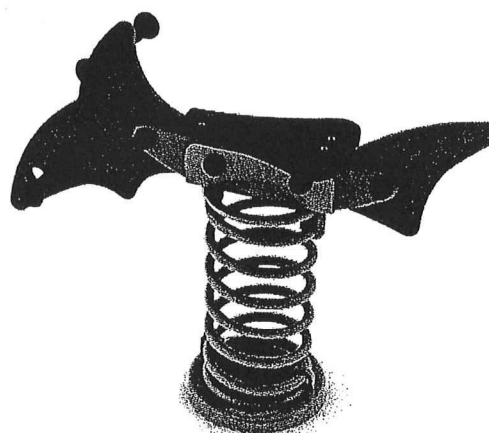
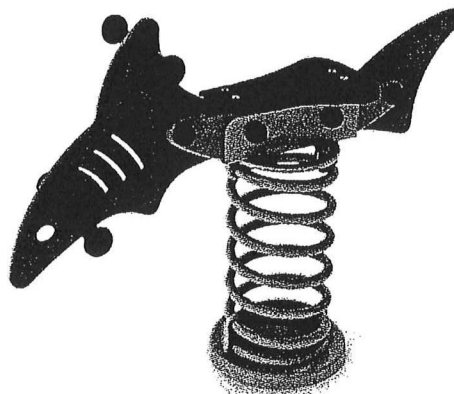

Moveo - drobné hrací radosti Manta

Popis herních prvků

jednomístné balanční houpadlo na jedné pružině

No. číslo	PE-0037-00
Věková skupina	3-12
Rozměry (m)	0,6 x 0,7
Potřebná plocha (m)	3,6 x 3,7
Povrch tlumící náraz (m ²)	0,0
Max. výška pádu (m)	0,5
Počet uživatelů	1

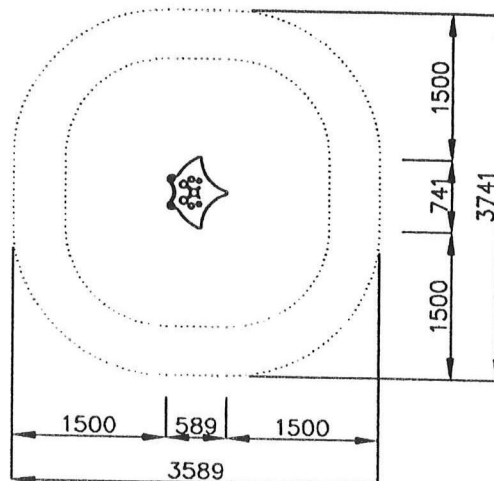
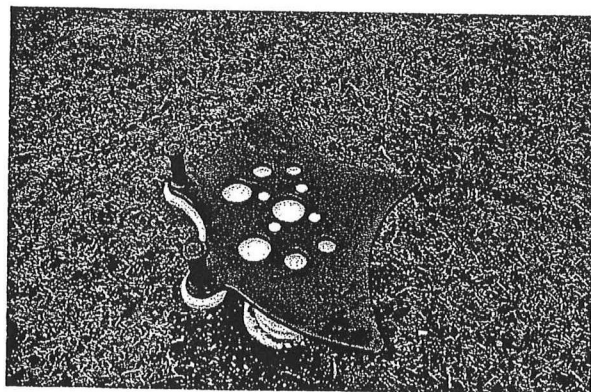
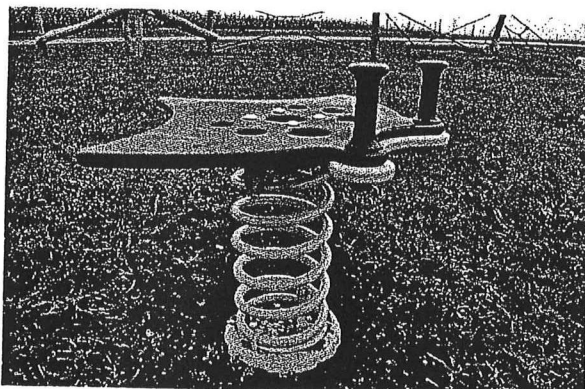
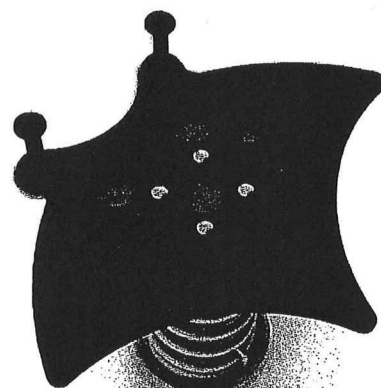
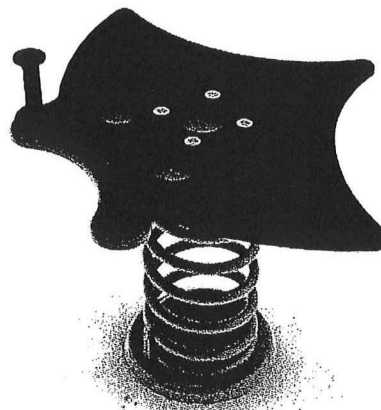

Rob Roy PÍSKOVIŠTĚ NATUR 3x3

Popis herních prvků

pískoviště s akátovým olemováním

písek není součástí výrobku

No. číslo	RR-0202-00
Věková skupina	3 - 6
Rozměry (m)	3,0 x 3,0 x 0,3
Potřebná plocha (m)	3,0 x 3,0
Povrch tlumící náraz (m ²)	0,0
Max. výška pádu (m)	0,3
Počet uživatelů	8

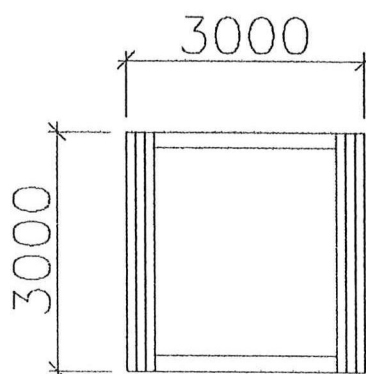
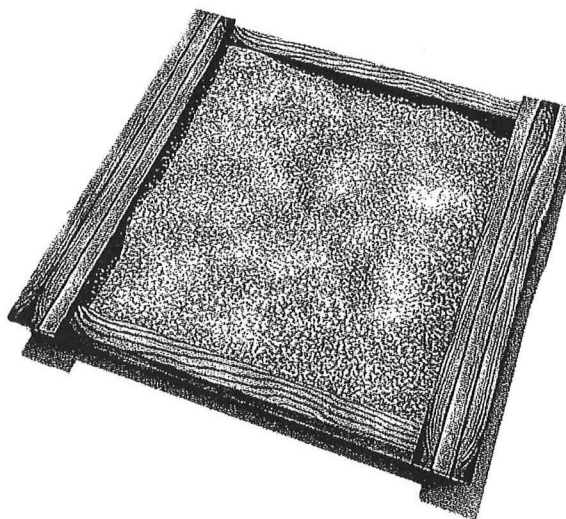
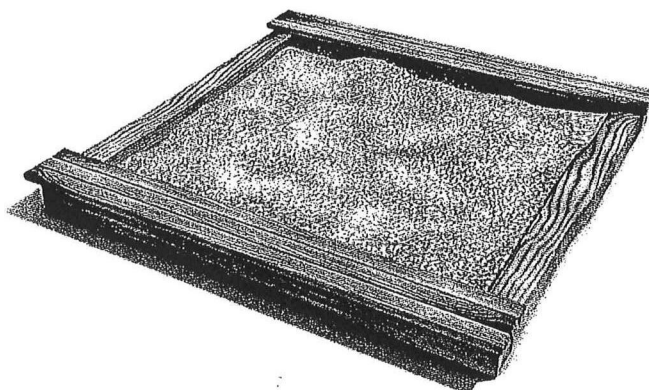



Hřiště, s.r.o.
Příkop 838/6
602 00 Brno

kancelář a korespondence:
Zábrdovická 2
615 00 Brno-Židenice

telefon: +420 541 215 300
e-mail: info@hriste.cz
www.hriste.cz

IČ: 283 54 303
DIČ: CZ28354303



LAVIČKA PARK

Šířka 640 mm
Výška 700 mm
Výška sedáku 380 mm

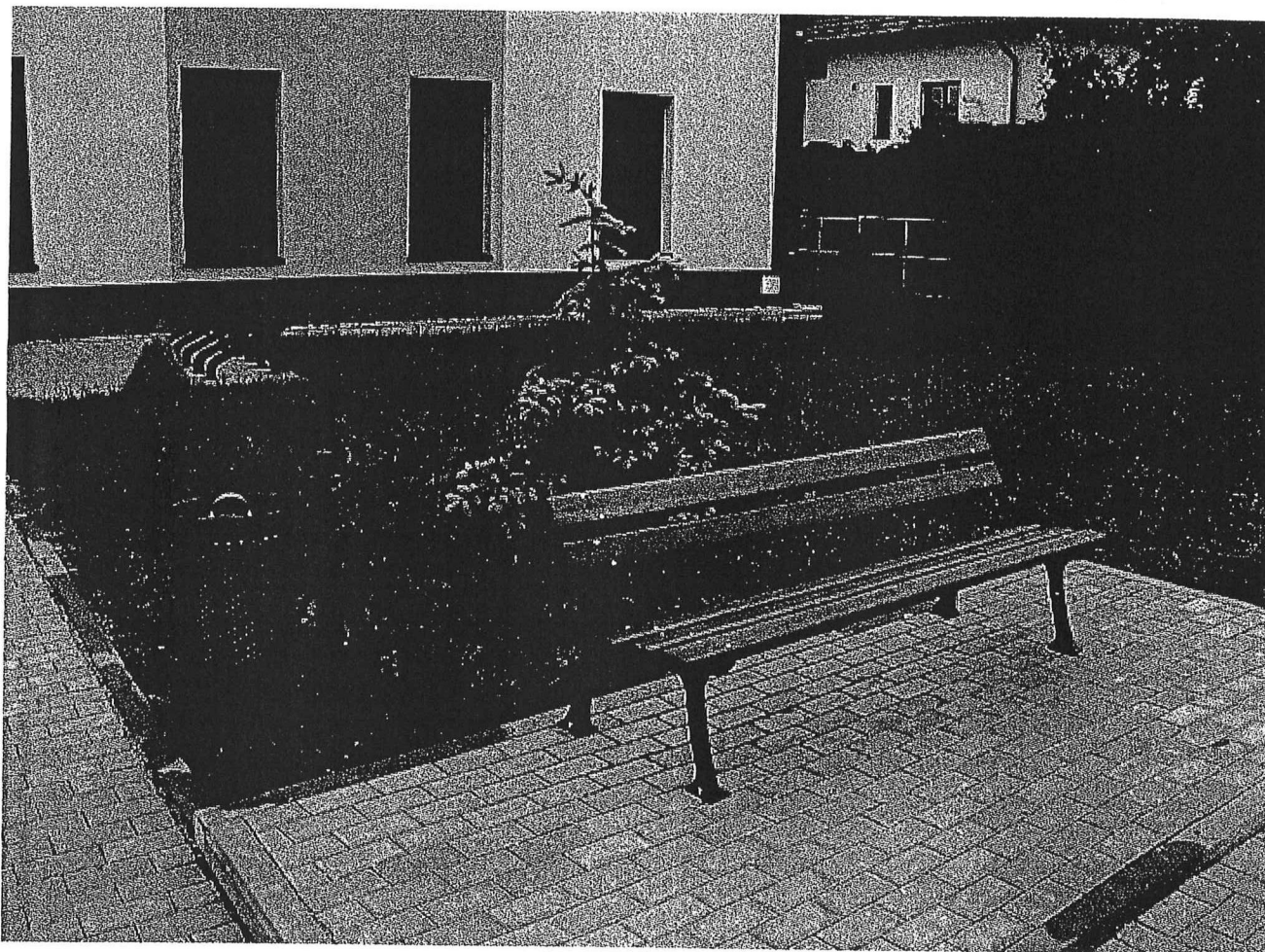

Pipe age
Infocedule

Popis herních prvků

No. číslo	PA-0197-00
Věková skupina	0
Rozměry (m)	0,5 x 0,1 x 1,8
Potřebná plocha (m)	0,5 x 0,1
Povrch tlumící náraz (m ²)	0,0
Max. výška pádu (m)	0,0
Počet uživatelů	

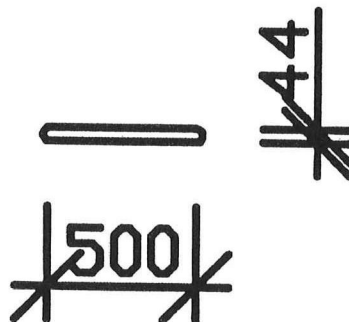
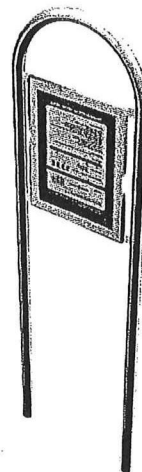

Hřiště, s.r.o.
Přikop 838/6
602 00 Brno

kancelář a korespondence:
Zábrdovická 2
615 00 Brno-Židenice

telefon: +420 541 215 300
e-mail: info@hriste.cz
www.hriste.cz

IČ: 283 54 303
DIČ: CZ28354303



ROPLAY 135

Doporučený věk od 5ti let

Délka x šířka x výška (mm) 3750 x 4300 x 3510

Max. výška volného pádu (mm) 2250

Min. nárazová zóna (mm) 7800 x 7800

Min. nárazová plocha (m²) 45,3

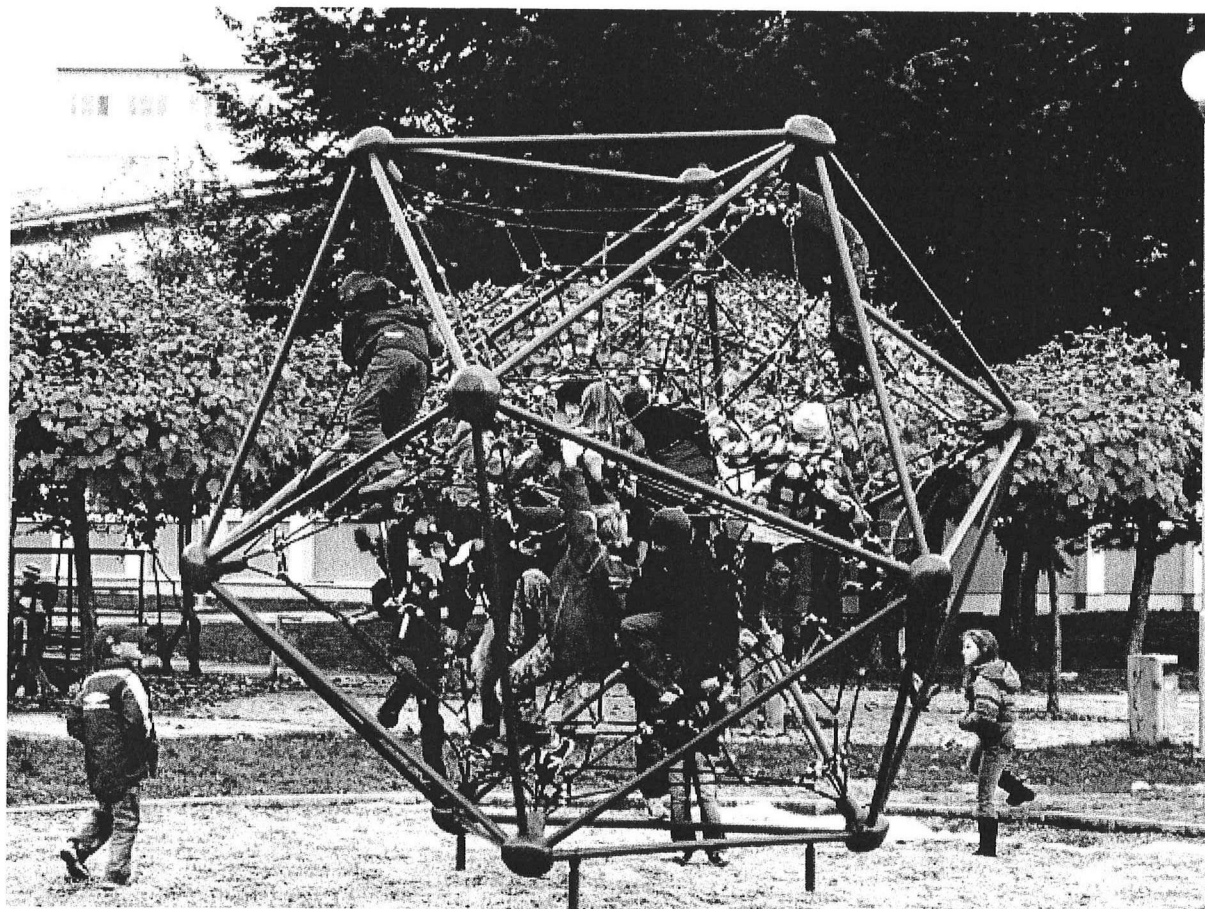

CERTIFIKÁT TYPU VÝROBKU



Czech

evidenční číslo 01.584.444/10/08/01/0, revize č. 1

vydaný dle § 3 nařízení vlády č. 173/1997 Sb., v platném znění výrobcí:

Hřiště, s.r.o.
Příkop 838/6
CZ - 602 00 Brno
IČ: 28354303

na výrobek:

Název: Ocelové modulové dětské hřiště
Model: PIPE AGE
Představitelé: KRONOS, KRYPTOS, TRICHO, VARIOS, SKARAB,
VERSAT, APERTON, LUCANUS, NERON, PLUTON,
NESTEN, RELAXON, SKATER, ARKON, ARKONPLUS,
CIRKULON, TRANSVER, KOMVER, OVLATECH, ORTO,
SPINTER, PENDLTON, KRATER
Místo výroby: Hřiště, s.r.o., Příkop 838/6, CZ - 602 00 Brno

u kterého bylo provedeno přezkoušení typu dle § 3 odst. 4
nařízení vlády č. 173/1997 Sb. v platném znění

Vzorek vybraného výrobku splňuje příslušné ustanovení
ČSN EN 1176-1:2009, ČSN EN 1176-2:2009, ČSN EN 1176-3:2009, ČSN EN
1176-4:2009, ČSN EN 1176-6:2009, ČSN EN 1176-11:2009,

Podkladem tohoto certifikátu je k přezkoušení a certifikaci předvedený zkušební vzorek vybraného výrobku. Podrobné výsledky přezkoušení jsou uvedeny ve Zprávě o hodnocení ev. č. 06.146.938 ze dne 25.10.2012.

Tento certifikát se vztahuje výlučně na zkušební vzorek vybraného výrobku postoupený TÜV SÜD Czech pro přezkoušení a není časově omezen.

Vystaveno autorizovanou osobou TÜV SÜD Czech pro účely vydání prohlášení o shodě výrobku s výše uvedeným technickým předpisem.

Podrobnosti a podmínky platnosti jsou uvedeny v příloze tohoto certifikátu, která tvoří jeho nedílnou součást a obsahuje 2 strany.

Tento certifikát je revizí certifikátu č. 01.584.444/10/08/01/0, který byl vydán 15.04.2010.

V Praze dne 22.11.2012



za Autorizovanou osobu 211
Jana Bačinová

Příloha k Certifikátu typu výrobku ev. č. 01.584.444/10/08/01/0, revize č. 1

1. Vzorek výrobku byl k hodnocení a certifikaci typu přihlášen dne 02.10.2012.

2. Certifikát byl vystaven na základě podkladů objednatele:

- žádost o certifikaci ze dne 05.10.2012.

3. Podrobné technické údaje charakterizující typ výrobku:

Prvky modulárního systému:

- lezecká stěna s chyty
- lezecká stěna s chyty a kruhovým průlezem
- lezecká stěna s kruhovými otvory
- lezecká stěna s kruhovými otvory a kruhovým průlezem
- síťový tunel
- síťový plášť
- výstup šikmý s kruhovými otvory v kovovém rámu
- vřetenový žebřík
- lanová prolézací dráha (lana v kombinaci se zavěšeným kruhem, zavěšenou kladinou, zavěšenou plastovou děrovou stěnou a kruhovými madly „Saturn“)
- obloukový rám pro vynesení závěsných/lanových prvků
- požární tyč
- madla „Saturn“
- obručová věž (vodorovné zavěšené kruhy, zavěšená podesta, pevný vodorovný kruh)
- lanová síť s pravidelnými oky ve tvaru hyperbolického paraboloidu
- svislá lanová síť s pravidelnými oky (oka malá a velká), kuželová lanová síť
- šikmý lanový výlez lichoběžníkového tvaru (úzký a široký)
- obloukový žebřík
- hrazda s jednou nebo se dvěma úrovněmi z ohýbané trubky, hrazda horizontálně zalomená
- hrazda oblouková
- prolézací oblouk
- lanový žebřík k podestě
- skluzavka s nerezovým skluzem a plastovými bočnicemi z výšek +0,90 a +1,2 m
- čtvercová podesta ve výškách: +0,85 +0,9 +1,2 m
- oblá podesta se zábradlím
- čochkové sedátko
- balanční sedátko výšky +0,5 m
- věž s obloukovou střechou
- věž bez střechy
- oválné bradla proměnné výšky
- balanční rotační disky
- obloukový trubkový rám na dvou stojinách
- samostatná trubková stojina zakončená oblou koncovkou (KRONOS, KRYPTOS, TRICHO, VARIOS, SKARAB, VERSAT, VARIOS, LUCANUS, ARKONPLUS, SPINTER, KOMVER, OVLATECH, ORTO) - modifikace zástupců v rámci modulárního systému Pipe Age označeny římskými číslicemi za názvem.

Prvky svébytné:

- vysoká skupinová houpačka „Hnízdo“ pro 6 dětí (PLUTON)
- nízká skupinová houpačka „Hnízdo“ pro 4 dětí (NESTEN)
- řetězová dvojitá houpačka (NERON)
- nízká skupinová houpací síť (RELAXON)
- balanční houpací prkno (SKATER)
- prolézačka s nálevkovitou sítí (APERION)
- balanční kruh na pružinách (CIRKULON)
- balanční kladina se zahnutými madly (ARKON, ARKONPLUS)
- krátká vahadlová balanční houpačka (PENDLTON)
- portálová lanová dráha (TRANSVER)
- basketbalový koš (KRATER)
- balanční rotační disky s madlem (SPINTER)
- domeček (BEVEN)

Systém PIPE AGE je kompatibilní se systémem ARAKNEA

Věková kategorie: 3-14 let



Příloha k Certifikátu typu výrobku ev. č. 01.584.444/10/08/01/0, revize č. 1

4. Seznam důležitých částí technické dokumentace:
 - Je uveden ve Zprávě o hodnocení ev.č. 06.146.938 ze dne 25.10.2012.
5. Podmínky platnosti:
 - Certifikát platí pouze pro svého majitele a pro výrobky a výrobní místa v něm uvedená.
 - Přenášení certifikátu jeho majitelem na třetí osoby je nepřípustné, stejně jako používání certifikátu třetími osobami.
 - Změny výrobku oproti certifikovanému provedení je třeba neprodleně sdělit TÜV SÜD Czech. Tato okolnost může učinit další pokračování certifikátu závislé na dodatečném posuzování shody.
 - Tento certifikát lze kopírovat pouze vcelku, včetně všech příloh.



CERTIFIKÁT TYPU VÝROBKU



Czech

evidenční číslo **05.823.963**

vydaný dle § 3 nařízení vlády č. 173/1997 Sb., v platném znění výrobci:

Hřiště, s.r.o.
Příkop 836/6
602 00 Brno
IČ: 28354303

na výrobek:

Název: Pružinové houpadlo
Typové označení: MOVEO
Modifikace: UFO, AERO, LOGOHŘIŠTĚ, BAGR, ALGYRO, KONÍK,
 NAKLADAČ, KROKO, MANTA, PONORKA, VOMBAT,
 ŽABKA, ŽRALOK, AGLO I, SUPLA I, II., III., AUTO, SLON,
 SKUTR
Místo výroby: Hřiště, s.r.o., Příkop 838/6, 602 00 Brno

u kterého bylo provedeno přezkoušení typu dle § 3 odst. 4

nařízení vlády č. 173/1997 Sb. v platném znění

Vzorek vybraného výrobku splňuje příslušné ustanovení
ČSN EN 1176-1:2009, ČSN EN 1176-6:2009, ČSN EN 1176-7:2009

Podkladem tohoto certifikátu je k přezkoušení a certifikaci předvedený zkušební vzorek vybraného výrobku. Podrobné výsledky přezkoušení jsou uvedeny ve Zprávě o hodnocení ev. č. 05.834.066 ze dne 2012-06-29.

Tento certifikát se vztahuje výlučně na zkušební vzorek vybraného výrobku postoupený TÜV SÜD Czech pro přezkoušení a není časově omezen.

Vystaveno autorizovanou osobou TÜV SÜD Czech pro účely vydání prohlášení o shodě výrobku s výše uvedeným technickým předpisem.

Podrobnosti a podmínky platnosti jsou uvedeny v příloze tohoto certifikátu, která tvoří jeho nedílnou součást a obsahuje 1 stranu.

Tento certifikát nahrazuje Certifikát typu výrobku ev. č. 02.144.852/10/08/01/0 ze dne 2010-08-26 a ev. č. 05.004.769 ze dne 2011-06-09.

V Praze dne 2012-07-12



za Autorizovanou osobu 211
 Ing. Jana Bačinová

Příloha k Certifikátu typu výrobku ev. č. 05.823.963

1. Vzorek výrobku byl k hodnocení a certifikaci typu přihlášen dne 2012-06-05.
2. Certifikát byl vystaven na základě podkladů objednatele:
 - Žádost o certifikaci ze dne 2012-06-05.
3. Podrobné technické údaje charakterizující typ výrobku:
 - Je uvedeno ve Zprávě o hodnocení ev. č. 05.834.066 ze dne 2012-06-29.
4. Seznam důležitých částí technické dokumentace:
 - Je uveden ve Zprávě o hodnocení ev. č. 05.834.066 ze dne 2012-06-29.
5. Podmínky platnosti:
 - Certifikát platí pouze pro svého majitele a pro výrobky a výrobní místa v něm uvedená.
 - Přenášení certifikátu jeho majitelem na třetí osoby je nepřipustné, stejně jako používání certifikátu třetími osobami.
 - Změny výrobku oproti certifikovanému provedení je třeba neprodleně sdělit TÜV SÜD Czech. Tato okolnost může učinit další pokračování certifikátu závislé na dodatečném posuzování shody.
 - Tento certifikát lze kopírovat pouze vcelku, včetně všech příloh.



CERTIFIKÁT TYPU VÝROBKU



Czech

evidenční číslo **05.287.563**, revize č. 1

vydaný dle § 3 nařízení vlády č. 173/1997 Sb., v platném znění výrobcí:

Hřiště, s.r.o.
Příkop 838/6
CZ - 602 00 Brno
IČ: 28354303

na výrobek:

Název: Herní prvky dětského mobiliáře
Typové označení: Rob Roy
Modifikace: ALROY; SELROY; MUNGO; BEVEN; GALL; LANARK; HARKIN;
 HAGAN; ORAN; TORMOD; CALUM; GENET; NOBYN; GALBYN;
 LONBYN; ERSE; EWAN; EFFIE; ERAN; FLAN; FLANAP;
 FLANTOR; INNIS; EDRYD; PISEAG; DUROY
Místo výroby: Hřiště, s.r.o., Příkop 838/6, CZ - 602 00 Brno

u kterého bylo provedeno přezkoušení typu dle § 3 odst. 4
nařízení vlády č. 173/1997 Sb. v platném znění

Vzorek vybraného výrobku splňuje příslušné ustanovení
ČSN EN 1176-1:2009, ČSN EN 1176-2:2009, ČSN EN 1176-3:2009, ČSN EN 1176-6:2009, ČSN EN 1176-11:2009

Podkladem tohoto certifikátu je k přezkoušení a certifikaci předvedený zkušební vzorek vybraného výrobku. Podrobné výsledky přezkoušení jsou uvedeny ve Zprávě o hodnocení ev. č. 05.842.286 ze dne 2012-07-02.

Tento certifikát se vztahuje výlučně na zkušební vzorek vybraného výrobku postoupený TÜV SÜD Czech pro přezkoušení a není časově omezen.

Vystaveno autorizovanou osobou TÜV SÜD Czech pro účely vydání prohlášení o shodě výrobku s výše uvedeným technickým předpisem.

Podrobnosti a podmínky platnosti jsou uvedeny v příloze tohoto certifikátu, která tvoří jeho nedílnou součást a obsahuje 1 stranu.

Tento certifikát je revizí certifikátu č. 05.287.563, který byl vydán 22.09.2011.

V Praze dne 2012-07-19



za Autorizovanou osobu 211
 Ing. Jana Bačínová

Příloha k Certifikátu typu výrobku ev.č. 05.287.563 – revize č. 1

1. Vzorek výrobku byl k hodnocení a certifikaci typu přihlášen dne 2012-06-05.
2. Certifikát byl vystaven na základě podkladů objednatele:
 - žádost certifikaci ze dne 2012-06-05
3. Podrobné technické údaje charakterizující typ výrobku:
 - je uveden ve Zprávě o hodnocení ev.č. 05.842.286 ze dne 2012-07-02.

Herní prvky systému Rob Roy:

- balanční a prolézací dráha
- lezecká stěna s chyty, lezecká stěna s otvory a kombinace
- podlážky pevné a závěsné
- lanové sítě a mostky
- šplhací tyče
- šplhací lana s uzly
- hrazdy různých výšek
- balanční prvky pevné i na pružinách
- žebříky pevné a lanové
- skluzavky ze dvou různých výškových úrovní
- balanční houpačka
- ručkovací závěsné madla
- individuální i skupinová houpačka
- vahadlová houpačka dvoumístná a čtyřmístná
- tunel
- podlážka s pevným i lanovým žebříkem
- pískoviště se sedáky

4. Seznam důležitých částí technické dokumentace:

- je uveden ve Zprávě o hodnocení ev.č. 05.842.286 ze dne 2012-07-02.

5. Podmínky platnosti:

- Certifikát platí pouze pro svého majitele a pro výrobky a výrobní místa v něm uvedená.
- Přenášení certifikátu jeho majitelem na třetí osoby je nepřípustné, stejně jako používání certifikátu třetími osobami.
- Změny výrobku oproti certifikovanému provedení je třeba neprodleně sdělit TÜV SÜD Czech. Tato okolnost může učinit další pokračování certifikátu závislé na dodatečném posuzování shody.
- Tento certifikát lze kopírovat pouze vcelku, včetně všech příloh.





Product Service

ZERTIFIKAT

Nr. AL 05 06 56516 001

Zertifikatsinhaber: **Roplay GmbH**
 Große Weinmeisterstr. 14B
 14469 Potsdam
 DEUTSCHLAND

Prüfzeichen:



Produkt: **Spielplatzgeräte**

Das Produkt entspricht den Anforderungen des deutschen Geräte- und Produktsicherheitsgesetzes und kann mit dem oben abgebildeten Prüfzeichen gekennzeichnet werden. Das Zertifikat ist gültig bis zum angegebenen Zeitpunkt, sofern es nicht früher gekündigt wird. Umseitige Hinweise sind zu beachten.

Prüfbericht Nr.: 70099495

Gültig bis: 2010-06-06

Datum, 2005-06-06

Seite 1 von 2





Product Service

ZERTIFIKAT

Nr. AL 05 06 56516 001

Modell(e): Roplay 123
Roplay 135
Roplay 147

Kenndaten:

Roplay 123:
Fallhöhe: 1750 mm, Länge: 2880 mm, Breite: 3300 mm,
Höhe: 2710 mm, Aluminiumkugeln Durchmesser: 200 mm,
Rohre Durchmesser: 48,3 mm, Polyester ummantelte
Stahlseile Durchmesser: 16 mm.

Roplay 135:
Fallhöhe: 2250 mm, Länge: 3750 mm, Breite: 4300 mm,
Höhe: 3510 mm, Aluminiumkugeln Durchmesser: 200 mm,
Rohre Durchmesser: 48,3 mm, Polyester ummantelte
Stahlseile Durchmesser: 16 mm.

Roplay 147:
Fallhöhe: 3000 mm, Länge: 5050 mm, Breite: 5800 mm,
Höhe: 4730 mm, Aluminiumkugeln Durchmesser: 200 mm,
Rohre Durchmesser: 48,3 mm, Polyester ummantelte
Stahlseile Durchmesser: 16 mm.

Geprüft nach: DIN EN 1176-1/A2:2003

**Produktions-
stätte(n):** 10256

CERTIFIKÁT TYPU VÝROBKU



Czech

evidenční číslo 05.149.152

vydaný dle § 3 nařízení vlády č. 173/1997 Sb., v platném znění výrobci:

JUTA a.s.

Dukelská 417

CZ - 544 15 Dvůr Králové n. L.

IČ: 45534187

na výrobek:

Název: Povrch dětského hřiště tlumící náraz

Typové označení: FAST TRACK 15 a ESSENTIAL 25

Modifikace:

FAST TRACK 15/ FOAM 2X45	
ESSENTIAL 25/ FOAM 25	ESSENTIAL 25/ FOAM 2X25
ESSENTIAL 25/ FOAM 35	ESSENTIAL 25/ FOAM 2X35
ESSENTIAL 25/ FOAM 45	ESSENTIAL 25/ FOAM 2X45
ESSENTIAL 25/ FOAM 55	

Místo výroby: JUTA a.s.
Na Borkách 89, CZ - 544 15 Dvůr Králové n. L.

u kterého bylo provedeno přezkoušení typu dle § 3 odst. 4

nařízení vlády č. 173/1997 Sb. v platném znění

Vzorek vybraného výrobku splňuje příslušné ustanovení
ČSN EN 1176-1: 2009, ČSN EN 1177: 2009,

Podkladem tohoto certifikátu jsou k přezkoušení a certifikaci předvedené zkušební vzorky vybraných výrobků. Podrobné výsledky přezkoušení jsou uvedeny ve Zprávě o hodnocení ev. č. 05.182.774 z 2011-08-02.

Tento certifikát se vztahuje výlučně na zkušební vzorky vybraných výrobků postoupených TÜV SÜD Czech pro přezkoušení a není časově omezen.

Vystaveno autorizovanou osobou TÜV SÜD Czech pro účely vydání prohlášení o shodě výrobku s výše uvedeným technickým předpisem.

Podrobnosti a podmínky platnosti jsou uvedeny v příloze tohoto certifikátu, která tvoří jeho nedílnou součást a obsahuje 1 stranu.

V Praze dne 2011-08-18



Příloha k Certifikátu typu výrobku ev.č. 05.149.152

1. Vzorky výrobků byly k hodnocení a certifikaci typu přihlášeny 2011-06-19.
2. Certifikát byl vystaven na základě podkladů objednatele:
 - žádost o certifikaci z 2011-06-19.
3. Podrobné technické údaje charakterizující typ výrobku:

Modifikace / kritická výška pádu:	FAST TRACK 15/ FOAM 2x45	/ 3,1 m
	ESSENTIAL 25/ FOAM 25	/ 1,3 m
	ESSENTIAL 25/ FOAM 35	/ 1,8 m
	ESSENTIAL 25/ FOAM 45	/ 2,2 m
	ESSENTIAL 25/ FOAM 55	/ 2,5 m
	ESSENTIAL 25/ FOAM 2x25	/ 2,5 m
	ESSENTIAL 25/ FOAM 2x35	/ 3,0 m
	ESSENTIAL 25/ FOAM 2x45	/ 3,6 m

Popis: povrch určený k utlumení nárazu zejména na dětských hřištích. Povrch tvoří podložka ProPlay z tepelně spojených polyethylenových částí potažená geotextilií, o standardním rozměru 2250 x 900 mm o různých tloušťkách (dle modifikace), na nichž je instalován umělý trávník o výšce vlasu 15 mm (FAST TRACK 15), resp. 25 mm (ESSENTIAL 25). Trávník je vypískován křemičitým pískem v rozsahu 16,0 kg/m², resp. 30 kg/m² o zrnitosti 0,315 – 0,80 mm.

4. Seznam důležitých částí technické dokumentace:

Je uveden ve Zprávě o hodnocení ev. č. 05.182.774 z 2011-08-02.

5. Podmínky platnosti:

- Certifikát platí pouze pro svého majitele a pro výrobky a výrobní místa v něm uvedená.
- Přenášení certifikátu jeho majitelem na třetí osoby je nepřipustné, stejně jako používání certifikátu třetími osobami.
- Změny výrobku oproti certifikovanému provedení je třeba neprodleně sdělit TÜV SÜD Czech. Tato okolnost může učinit další pokračování certifikátu závislé na dodatečném posuzování shody.
- Tento certifikát lze kopírovat pouze vcelku, včetně všech příloh.

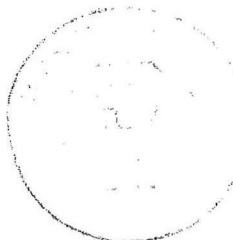

PODMÍNKY ZÁRUČNÍHO A POZÁRUČNÍHO SERVISU

Požadované činnosti majitele nebo provozovatele pro splnění záručních podmínek a naplnění požadavku platných norem.

1. Zodpovědnosti ve vztahu k normám ČSN EN 1176 a požadavkům výrobce Hřiště, s.r.o.

Majitel nebo provozovatel by měl zajistit:

A) vypracování, zavedení a dodržování plánu běžné údržby herních prvků a povrchů zahrnujících:

- čištění herních prvků
- utažení upevňovacích prvků a doplnění ochranných krytek
- oprava poškozených nátěrů
- promazání pohyblivých částí a ložisek
- odstranění stěpů a jiných úlomků nebo znečišťujících příměsí z plochy hřiště
- obnovení nebo doplnění sypké náplně na požadovanou úroveň
- údržba volných ploch dětského hřiště

Poznámka: vzhledem k charakteru konstrukce herních prvků produktové řady Pipe Age **jsou požadavky na údržbu minimální** a ve většině případů se jedná spíše o kontrolu.

B) vypracování, zavedení a dodržování plánu kontrol herních prvků a povrchů:

Plán by měl obsahovat seznam částí, které je třeba zkontrolovat v rámci různých kontrol, včetně metody provedení kontroly pro:

a) běžnou vizuální kontrolu (četnost dle využívání a míry vystavení vandalizmu, může být nezbytná denní kontrola, minimálně jedenkrát za 2 týdny)

Rozsah:

- Kontrola stavu zařízení, tj. zda nedošlo k poškození jednotlivých dílů, uvolnění konstrukce, mechanických spojů mezi jednotlivými díly, opotřebení sítí, v případě, že jsou instalovány, uvolnění povrchu žlabu skluzavky.
- Kontrola povrchů tlumících pád. V případě sypkých volně přesunutelných povrchů (písek, kačírek) je nutná kontrola výšky násypu. Výšku sypkého povrchu určuje spodní hrana stojky, nebo výšková značka na stojce herního prvku.
- Kontrola stavu povrchu plochy hřiště, především z hlediska výskytu cizích předmětů.
- Kontrola stavu a čitelnosti piktogramů a důležitých tel. čísel.

b) provozní kontrolu (četnost jedenkrát za 3 měsíce)

Rozsah:

dle bodu a) a:

- Kontrola stability a stavu namáhaných spojů, úchytů a příčných lišt výlezů, sítí pokud jsou instalovány, otvorů v konstrukcích a hran.
- Kontrola povrchu konstrukcí a prvků z hlediska opotřebení.
- Kontrola stavu uchycení skluzavky.

c) roční hlavní kontrolu (četnost minimálně jedenkrát za 12 měsíců)

Rozsah:

- Kontrola stability konstrukce a její ukotvení.
- Kontrola spojovacích systémů, v případě potřeby jejich dotažení nebo výměna.
- Kontrola stavu a případně doplnění a výměna ochranných krytek.
- Kontrola neporušenosti a pevnosti sítí a lan včetně spojových komponentů. Pevnosti ukotvení do země. Oprava nebo výměna poškozených dílů.
- Kontrola pevnosti sedátek.
- Kontrola upevnění a funkčnosti závěsů houpaček.
- Kontrola kluzné plochy skluzavek.
- Kontrola stavu řetězů, oprava nebo výměna poškozených částí.
- Kontrola povrchové úpravy kovových částí konstrukce a komponentů, oprava poškozených míst náhradním nátěrem.
- Kontrola úrovně dopadových ploch dle rysek na herních prvcích, doplnění do požadované úrovně.
- Kontrola úrovně zasypání kotvení, doplnění do požadované úrovně.
- Kontrola kvality materiálu povrchů tlumících pád ploch, vyčištění od nebezpečných předmětů.

C) vedení písemných záznamů o provedených kontrolách a údržbě

Majitel nebo provozovatel by měl na základě záznamů provádět vyhodnocování účinnosti bezpečnostních opatření, měnit rozsah a četnost prováděné údržby a kontrol plynoucí z těchto hodnocení a změny okolností.

2. Zabezpečení činností

Navržené dětské hřiště jako celek i jednotlivé herní prvky **nevyžadují provádění běžné a provozní kontroly a následné údržby firmou Hřiště, s.r.o.** Tuto činnost **může zabezpečovat po vstupním odborném zaškolení provozovatel** nebo jím stanovená osoba.

Zaškolení provede firma Hřiště, s.r.o. V případě změny norem, bude firmou Hřiště, s.r.o. provedeno opakované zaškolení.

Kontroly a údržbu je možno provádět běžným vybavením, speciální nářadí není potřeba.

Roční hlavní kontrolu, vystavení revizní zprávy, odstranění závad a uvedení hřiště do shody s ČSN EN 1176 bude zabezpečovat firma Hřiště, s.r.o..

Fyzicky kontrolu může provádět výrobce (jím pověřená osoba) nebo nezávislý odborný revizní technik. Opravy může provádět pouze výrobce nebo jím pověřená osoba.

Před předáním hřiště zákazníkovi provede dodavatel vstupní revizní kontrolu dle ČSN EN 1176, 1177, na jejímž základě vystaví zákazníkovi Protokol o shodě. Kontrola je zahrnuta v ceně dodávky.

3. Provádění záručního a pozáručního servisu

A) Záruční servis

Hřiště, s.r.o. garantuje, že bude zajišťovat pro provozovatele (vlastníka) veškeré opravy a výměny vadných dílů dětského hřiště a to v souladu se záručními podmínkami a po celou dobu záruky, tak aby bylo hřiště možné řádně užívat a odpovídalo požadavkům platných norem. Lhůty pro řešení závad:

- a) Poskytnutí informace do 3 pracovních dnů od písemného nahlášení zjištěné závady, zda se jedná o reklamaci a jakým způsobem bude řešena.
- b) Lhůty pro odstranění závad od vydání vyjádření a odsouhlasení provozovatelem (vlastníkem), nedojde-li k jiné dohodě do 30-ti kalendářních dnů.

Veškeré poškození herních prvků, které může způsobit nebezpečný stav a mohlo by dojít ke zranění uživatelů, bude dodavatelem zajištěno proti používání nejpozději v době vydání vyjádření. Do této doby zajistí provozovatel, aby herní prvek nemohl být používán.

B) Pozáruční servis

Dodavatel bude pro provozovatele zajišťovat roční hlavní kontrolu a celkovou údržbu v plném rozsahu jako v době záruky s cílem zajistit maximální životnost herních prvků a eliminovat neodborné zásahy.

V případě poškození a závad na zařízení po vypršení záruční doby vypracuje dodavatel pro provozovatele (vlastníka) do 5 - ti pracovních dnů cenovou nabídku na opravu.

Veškeré opravy a dodávky náhradních dílů bude dodavatel zajišťovat po dobu min. 10 - ti let od uvedení hřiště do provozu ve stejných lhůtách jako v době záruky.

Příloha č. 2 :

(„garanční list“)

Hřiště, s.r.o.
Příkop 838/6
602 00 Brno

kancelář a korespondence:
Zábrdovická 2
615 00 Brno-Židenice

telefon: +420 541 215 300
e-mail: info@hriste.cz
www.hriste.cz

IČ: 283 54 303
DIČ: CZ28354303



GARANČNÍ LIST

pro produktovou řadu **PIPE AGE**

Hřiště, s.r.o. poskytuje na herní sestavy PIPE AGE následující záruční lhůty:

• Nosná konstrukce z pozinkované oceli včetně kotvení	10 let
• Kovové herní prvky – záruka proti prorezavění	10 let
• Závěsné a kotevní řetězy	5 let
• Prvky z vysoce molekulárního polyetylenu	3 roky
• Skluzavka nerez	3 roky
• Síťové a lanové prvky Polyfix	2 roky
• Závěsy pro hnízdo a ložiska	2 roky
• Houpací prvek SKATEBOARD	2 roky
• Houpací prvek HNÍZDO	2 roky
• Lezecké chyty z pryskyřice	2 roky
• Povrchová úprava práškovým vypalovaným lakem	2 roky
• Ostatní neuvedené	2 roky

Výše uvedené garance zahrnují bezplatný dovoz a montáž náhradních dílů, jestliže se jedná o chybu ve výrobě či chybu materiálu.

Výše uvedené garance nezahrnují závady plynoucí z vandalství, nesprávného používání, běžného opotřebení ani závady vzniklé následky živelných pohrom.

Výše uvedené garance jsou platné za předpokladu, že instalace, pravidelné kontroly a údržba byly v plném rozsahu prováděny dle „**Pokynů pro provoz, kontrolu a údržbu herních sestav**“ vydaných firmou Hřiště, s.r.o.

V Brně dne 18.8.2009

 Hřiště, s.r.o.
Příkop 836/6
602 00 Brno
DIČ: CZ28354303

Ing. Ladislav Fux

jednatel Hřiště, s.r.o.

Hřiště, s.r.o.
Příkop 838/6
602 00 Brno

kancelář a korespondence:
Zábrdovická 2
615 00 Brno-Židenice

telefon: +420 541 215 300
e-mail: info@hriste.cz
www.hriste.cz

IČ: 283 54 303
DIČ: CZ28354303



GARANČNÍ LIST

Pružinová houpadla

Na pružinová houpadla Hřiště, s.r.o. se poskytuje záruční lhůta:

5 let

Výše uvedené garance nezahrnují závady plynoucí z vandalství, nesprávného používání, běžného opotřebení ani závady vzniklé následky živelných pohrom.

Výše uvedené garance jsou platné za předpokladu, že instalace, pravidelné kontroly a údržba byly v plném rozsahu prováděny dle „**Pokynů pro provoz, kontrolu a údržbu herních sestav**“ vydaných firmou Hřiště, s.r.o.

V Brně dne 1.9.2010

 Hřiště, s.r.o.
Příkop 836/6
602 00 Brno
DIČ: CZ28354303

Ing. Ladislav Fuxa

jednatel Hřiště, s.r.o.

GARANČNÍ LIST

pro produktovou řadu **ROB ROY**

Hřiště, s.r.o. poskytuje na herní sestavy ROB ROY následující záruční lhůty:

• Konstrukce z akátového dřeva včetně kotvení	10 let
• Konstrukce a kovové části z pozinkované oceli	10 let
• Závěsné a kotevní řetězy	5 let
• Prvky z vysoce molekulárního polyetylenu	3 let
• Skluzavka nerez	3 roky
• Síťové a lanové prvky Polyfix	2 roky
• Závěsy pro houpačky a hnízdo, ložiska	2 roky
• Houpací prvek SKATEBOARD	2 roky
• Houpací prvek HNÍZDO	2 roky
• Lezecké chyty z pryskyřice	2 roky
• Povrchová úprava práškovým vypalovaným lakem	2 roky
• Ostatní neuvedené	2 roky

Výše uvedené garance zahrnují bezplatný dovoz a montáž náhradních dílů, jestliže se jedná o chybu ve výrobě či chybu materiálu.

Výše uvedené garance nezahrnují závady plynoucí z vandalství, nesprávného používání, běžného opotřebení ani závady vzniklé následky živelných pohrom.

Pozn.: Za závady se nepovažuje přirozené chování materiálu v daném prostředí. U dřevěných částí se jedná především o vznik výsušných trhlin a změna vzhledu povrchu vzniklá spotřebováním povrchové úpravy.

Výše uvedené garance jsou platné za předpokladu, že instalace, pravidelné kontroly a údržba byly v plném rozsahu prováděny dle „**Pokynů pro provoz, kontrolu a údržbu herních sestav**“ vydaných firmou Hřiště, s.r.o.

V Brně dne 5.4.2010

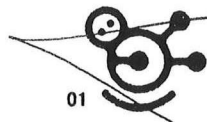

Hřiště, s.r.o.
Příkop 836/6
602 00 Brno
DIČ: CZ28354303

Ing. Ladislav Fuxa

jednatel Hřiště, s.r.o.

Hřiště, s.r.o.
Přikop 838/6
602 00 Brno

kancelář a korespondence:
Zábrdovická 2
615 00 Brno-Židenice

telefon: +420 541 215 300
e-mail: info@hriste.cz
www.hriste.cz

IČ: 283 54 303
DIČ: CZ28354303



GARANČNÍ LIST

pro lezecký diamant **ROPLAY**

Hřiště, s.r.o. poskytuje na herní sestavy ROPLAY následující záruční lhůty:

- | | |
|---|--------|
| • Konstrukce | 10 let |
| • Kotevní systém | 5 let |
| • Hliníkové komponenty (pouzdra, stojny, objímky) | 5 let |
| • Lana | 2 roky |

Výše uvedené garance nezahrnují závady plynoucí z vandalství, nesprávného používání, běžného opotřebení ani závady vzniklé následky živelných pohrom.

Výše uvedené garance jsou platné za předpokladu, že instalace, pravidelné kontroly a údržba byly v plném rozsahu prováděny dle „**Pokynů pro provoz, kontrolu a údržbu herních sestav**“ vydaných firmou Hřiště, s.r.o.

V Brně dne 5.4.2010



Ing. Ladislav Fuxa

jednatel Hřiště, s.r.o.

ZÁRUKA NA UMĚLÉ TRÁVNÍKY JUTAGRASS® PRO SPORT

(kromě fotbalových trávníků)

JUTAA.s.poskytuje na všechny sportovní trávnický značky JUTAgrass®pětiletou záruku od data dodání zákazníkovi.

PODMÍNKY ZÁRUKY

- Záruka se vztahuje na životnost umělého trávnický JUTAgrass® při běžném používání pro sportovní účely, tedy na jeho odolnost vůči stárnutí ve středoevropských klimatických podmínkách, na ztrátu UV stability vláken a z toho plynoucího lámání vlasu, změnu barevného odstínu trávnický, ztrátu pevnosti podkladové tkaniny a nadměrné vypadávání vláken. Vztahuje se pouze na poškození materiálu samotného umělého trávnický.
- Tato záruka může být uplatněna pouze tehdy, předloží-li kupující do 10 dnů od zjištění závady firmě JUTA a.s. písemnou reklamaci a zároveň umožní, aby byl umělý trávnický podroben kontrole na místě pokládky.
- Reklamovat umělé trávnický firmě JUTA a.s. může pouze přímý zákazník. Koncový odběratel musí reklamovat svému dodavateli.
- Povrch musí být využíván pouze k účelům, pro které je určen, a v běžném rozsahu užívání. Není dovoleno vstupovat na umělý trávnický JUTAgrass® v nevhodné obuvi.
- Veškeré použité komponenty jako lepidla, lepicí pásky, písek atd. musí být v souladu s doporučením JUTA a.s.
- Čištění a údržba umělého trávnický musí být v souladu s pokyny JUTA a.s.
- Pokládku trávnický a celkovou instalaci musí provést odborná firma s příslušnou zkušeností a vybavením, proškolená firmou JUTA a.s.pro pokládku umělého trávnický JUTAgrass®.

DEGRESIVNÍ ZÁRUKA

Záruka na umělé trávníky JUTAgrass® je degresivní a v případě uznání reklamace je uplatněnáv následujícím rozložení:

- Při vadách zjištěných při dodávce bude umělý trávník vyměněn nebo opraven na náklady JUTA a.s.
- Vady zjištěné v průběhu prvního roku užívání – náhrada 95 % hodnoty dodaného trávníku nebo oprava na náklady JUTA a.s.
- Vady zjištěné v průběhu druhého roku užívání – náhrada 80 % hodnoty dodaného trávníkunebo oprava na náklady JUTA a.s.
- Vady zjištěné v průběhu třetího roku užívání – náhrada 50 % hodnoty dodaného trávníku
- Vady zjištěné v průběhu čtvrtého roku užívání – náhrada 30 % hodnoty dodaného trávníku
- Vady zjištěné v průběhu pátého roku užívání – náhrada 10 % hodnoty dodaného trávníku

NÁROK NA GARANCI ZANIKÁ

- V případě, že je závada způsobena chybějící nebo nedostatečnou údržbou. Nedostatek zásypového materiálu nebo jeho přebytek vede k nekvalitě hracího povrchu a rychlému opotřebení. Nedostatek zásypu vede k lámání vlasu.
- V případě, že je trávník udržován či opravován jiným subjektem než firmou, která realizovala pokládku, pokud tak není činěno na základě písemného souhlasu JUTA a.s.
- V případě, že byl umělý trávník JUTAgrass® předmětem vandalismu nebo byl záměrně poškozen, např. chemickým působením, při požáru, přírodní katastrofě, ohňostroji, záplavě, větru, bouřce, nehodě apod.

Platí od 1.1. 2012