

MŠ POD ŠPILBERKEM, Brno, Údolní 9a – dětská skupina – vybavení interiéru

POPIS A SPECIFIKACE PŘEDMĚTU DÍLA

Poznámky:

- Text „ilustrativní foto“ uveden pod některými názvy položek je webovým odkazem.
- Obrázky a webové odkazy vložené v této specifikaci – jedná se jen o „designový vzor“, ilustraci a není tím myšlen žádný konkrétní výrobek ani dodavatel. Požadavkem je dodat stylově a vizuálně podobný nebo stejný výrobek s rozměry a parametry uvedenými v popisu každé položky.
- Požadavky v „popisu položky“ v této specifikaci jsou nadřazeny informacím na webovém odkazu.
- Uvedené rozměry nejsou striktní a je možno je s mírnými odchylkami respektovat, pokud to nenaruší celkové dispoziční rozvržení nábytku v jednotlivých místnostech. Některé výrobky je potřeba si před výrobou zaměřit na místě, některé výrobky jsou solitéry.
- Uvedené barvy a dekory výrobků jsou orientační, budou upřesněny v rámci vzorkování jednotlivých položek před realizací.

Technické podklady:

- **Půdorys 1.NP – rozmístění vybavení**

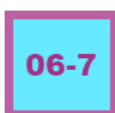

Rozmístění vybavení v půdorysu je **ORIENTAČNÍ, SCHEMATICKÉ** a bude upřesněno po zaměření, po vyzorkování tzn. před objednáním vybavení. Jednotlivé pozice vybavení jsou v půdorysu **barevně a číselně značeny.**

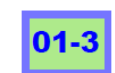

Takto **barevně** označené pozice v půdorysu nejsou součástí tohoto předmětu díla.

- **Půdorys 1.NP – stavební část**

Čísla místností v půdorysu navazují na označení - čísla pozic jednotlivého interiérového vybavení.

LEGENDA MÍSTNOSTÍ 1NP

Č. M.	NÁZEV MÍSTNOSTI	m ²
1.009.01	PŘEDSÍŇ	7,5
1.009.02	ÚKLIDOVÁ KOMORA	6,1
1.009.03	WC - PERSONÁL	2,0
1.009.04	KUCHYŇ - VÝDEJNA	8,4
1.009.05	HERNA - DENNÍ MÍSTNOST	37,3
1.009.06	LEHÁRNA	25,0
1.009.07	CHODBA	4,4
1.009.08	UMÝVÁRNA	16,6
1.009.09	ŠATNA	12,2
1.009.10	ZÁDVEŘÍ	6,2
1.009.11	CHODBA	3,5

Prohlídka místa plnění:

Prostory je možno si prohlédnout pomocí virtuální prohlídky, kterou nalezte na tomto odkazu:

<https://kuula.co/share/collection/79wW4?logo=0&info=0&fs=1&vr=1&sd=1&initload=0&thumbs=1>

Prostory jsou navrženy pro 12 DĚTÍ a 3 ZAMĚŠTNANCE.

01 / PŘEDSÍŇ

Tyto pozice nejsou součástí díla:

- 01-1 / Sestava 3 šatních skříňek
- 01-2a / Dělená police s věšákovou lištou
- 01-2b / Závěsná 2-křídla skříňka s 1 policí
- 01-3 / Police v nástěnkovém výklenku

01-4 / Botníková skříňka

[ilustrativní foto](#)

Počet kusů: **1 ks**

Rozměry (šxhxv): **75 x 36,8 x 65,1 cm**

Materiál: MDF lamino

Barva: světlý dekor dřeva, např. odstín javor nebo břiza

Botník má uvnitř **3 police**



02 / ÚKLIDOVÁ KOMORA

Tyto pozice nejsou součástí díla:

- 02-1a / Vysoká skříň na úklidové pomůcky
- 02-1b / Závěsná tyč s háčky
- 02-1c / Závěsná 2-křídla skříňka s 2 policemi

02-2 / Vysoká koupelňová skříňka

[ilustrativní foto](#)

Počet kusů: **1 ks**

Rozměry: cca **32 x 180 x 28 cm** (Š x V x H)

Materiál: dřevotříska s úpravou z melaminové pryskyřice (povrch odolný a nenáročný na údržbu), HDF deska

Barva: matná bílá a imitace dřeva

1 police v každé části skříňky = celkem **3 police** (2x bílá, 1x imitace dřeva)

Otevírání dvířek/**panty napravo !**

02-3 / Nízká skříňka pod umyvadlo

[ilustrativní foto](#)

Počet kusů: **1 ks**

Rozměry: cca **60 x 55 x 28 cm** (Š x V x H)

Materiál: dřevotříska s úpravou z melaminové pryskyřice (povrch odolný a nenáročný na údržbu), HDF deska

Barva: matná bílá a imitace dřeva

Skříňka nemá polici ani „celá záda“. Skříňka má výřez pro sifon

Umyvadlo není součástí této dodávky.



02-4 / Věšák na ručníky

[ilustrativní foto](#)

Počet kusů: **1 ks**

Rozměry: cca 45x9, tl. 1 cm

Počet háčků: 3 ks

Materiál: masivní dřevo

Barva: bílá



02-5 / Lékárnička nástěnná

[ilustrativní foto](#)

Počet kusů: **1 ks**

Rozměry: cca **43x30x14 cm**

Barva: bílá Materiál: dřevo

Skříňka je **uzamykatelná** klíčem, uvnitř skříňky jsou

poličky pro ukládání materiálu.

Léky a zdravotnický materiál lékárničky není součástí této dodávky.



02-6 / Pračka úzká

Počet kusů: **1 ks**

Rozměry: **úzká pračka hloubka do 44 cm, cca 60x84 cm (ŠxV)**

Barva: bílá S předním plněním, kapacita pračky: **6 kg**, odstředování: 1000 otáček/min nebo vyšší, displej, energetická třída D – maximálně. Pračka se bude používat jen nárazově např. na praní dětských ručníků, utěrek, ... (lůžkoviny se perou externě)

04 / KUCHYŇ - VÝDEJNA

Tato pozice není součástí díla:

04-1 / Kuchyňská linka vč. vybavení a spotřebičů

04-1 / Stávající kuchyňská linka – FOTO

Kuchyň je možno si prohlédnout i skrze „virtuální prohlídku“, viz. odkaz na 1.straně tohoto dokumentu.



04-2 / Úzká pracovní deska

Počet kusů: **1 ks**

Rozměr: **délka: 253 cm, šířka: 40 cm, tl.: 3,5 cm**

Barva: dekor stejný jako má stávající pracovní deska u kuchyňské linky, viz. foto výše.

Deska bude osazena do takové výšky, aby se pod ni vešla **malá lednice** viz. pol. č. **04-5** = cca **85 cm !!**

V desce bude **1 kabelová průchodka** (kvůli lednici, el. zásuvka je nad pracovní deskou)

Deska bude přikotvena ke **2 skříňkám** viz. pol. č. **04-3** osazeným pod pracovní deskou.

Deska bude mít na styku zdi a desky **lemovací lištu** – stejnou jakou má stávající kuchyňská linka.

Na desce bude umístěna **mikrovlinná trouba** viz. pol. č. **04-6**

04-3 / 1-křídlová skříňka se zásuvkou

Počet kusů: **2 ks**

Rozměr: **šířka: 60 cm, hl.: 40 cm, výška: 85 cm** (dle výšky vybrané lednice!)

Barva: **korpus, dvířka, police** – „**žlutá/vanilková**“ - stejná jako skříňky u stávající kuch. linky, viz. foto.

Každá skříňka bude mít **1 zásuvku a 2 police**.

Na skříňky bude umístěna pracovní deska viz. pol. č. **04-2**. Rozmístění skříněk viz. obrázek níže.

Mezi skříňkami vznikne prostor pro zasunutí **židle** viz. pol. č. **04-7**.

Skříňky budou mít **spodní sokl, úchytky** ve stejném provedení jako je u stávající linky.

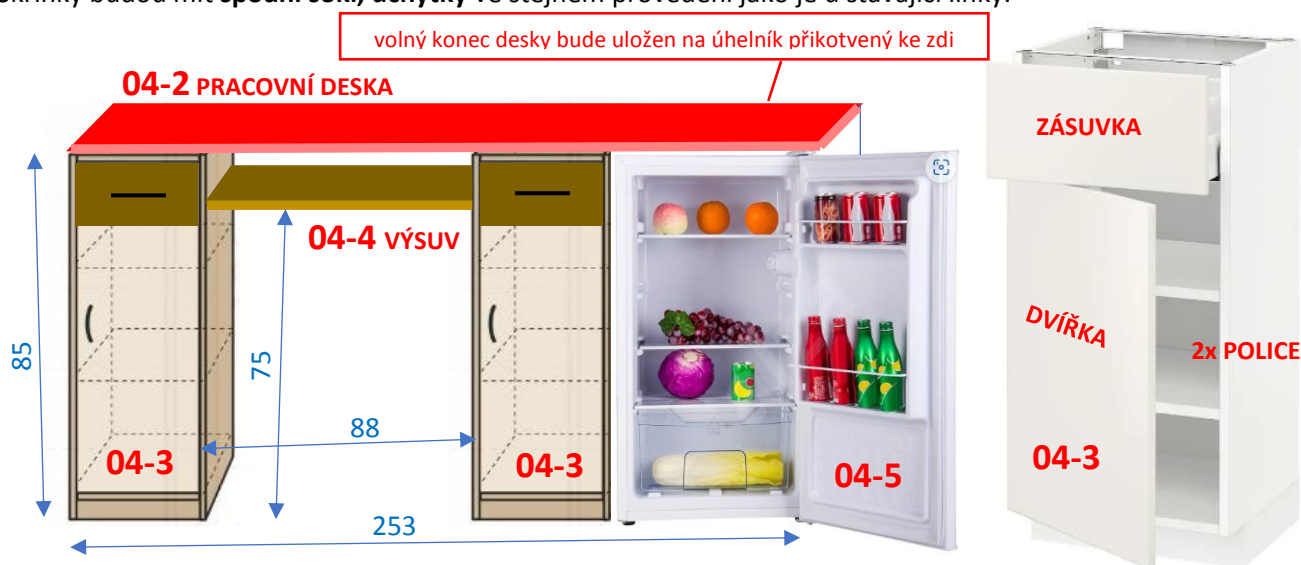

04-4 / Výsuvná deska

Počet kusů: **1 ks**

Rozměry: **88x40**, materiál, barva a tl. desky dle korpusu skříněk.

Deska bude mít „**plnovýsuv**“ a bude používána místo „kancelářského stolu“.

04-5 / Lednice malá

[ilustrativní foto](#)

Počet kusů: **1 ks**

Rozměry: **84,5 x 45 x 40,5 cm** (VxŠxH), bílá barva

Lednice - bez mrazáku, regulace teploty. Lednice se musí vejít pod pracovní desku = v. 85 cm max., **hloubka lednice je značně limitována šířkou pracovní desky !** (vyrábí např. Amica)

04-6 / Mikrovlinná trouba

Počet kusů: **1 ks**

Rozměr: volně stojící mikrovlnka bude umístěna na úzkou pracovní desku viz. **04-2** šířky **40 cm !**

Mikrovlnka tedy nesmí mít vnější rozměr – hloubku větší než bude šířka pracovní desky!

Vnitřní objem 21-23 l (budou ohřívány různé přílohy či maso pro 12 dětí), **výkon ohřevu: 800-900 W**

Mikrovlnka může být v jakémkoli provedení: bílá nebo černá barva, nerez.

04-7 / Židle

[ilustrativní foto](#)

Počet kusů: **1 ks**

Rozměr: výška sedáku pro dospělé osobu, tj. cca **44 cm** Barva: bílá

Materiál: vyztužený polypropylenový **plast**, židle může být i ze dřeva

Židle nesmí mít žádné látkové polstrování, musí být **omyvatelná**, musí mít **opěrku**

Židle bude zasunutá pod výsuvnou deskou, viz. položka **04-4**.

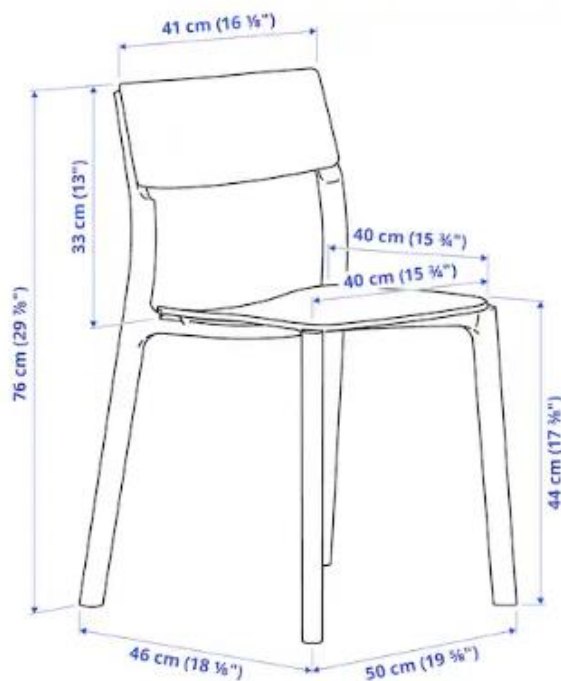

04-8 / Servírovací – výdejní vozík

[ilustrativní foto](#)

Počet kusů: **1 ks**

Rozměr: **80 x 40 x 75 cm** - viz. obrázek Vozík bude částečně zasunut pod úzkou pracovní deskou **u okna**.

(od podlahy po spodní líc prac. desky = **82 cm!**) **vozík nesmí být vyšší !**

Materiál: ocel, epoxidový/polyesterový práškový lak Barva: bílá

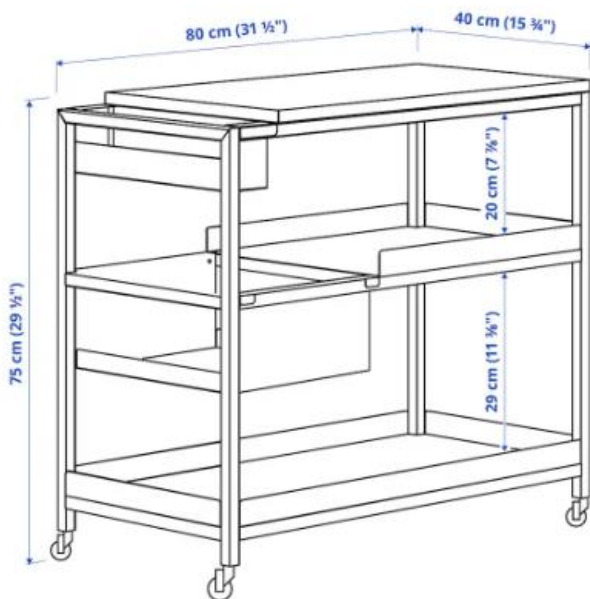

04-9 / Magnetická tabule

[ilustrativní foto](#)

Počet kusů: **1 ks**

Rozměr: **40x60 cm**

Barva: černá



04-10 / Odkládací polička

[ilustrativní foto](#)

Počet kusů: **1 ks**

Rozměr: **délka: 55 cm, hloubka: 12 cm**

Materiál: dřevovláknitá deska, papírová fólie

Barva: černá

Odkládací polička k magnetické tabuli – **04-9.**

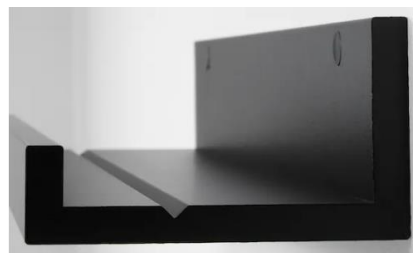

05 / HERNA – DENNÍ MÍSTNOST

Místnost se skládá ze sektorů **A-F**:

- **A/ ZÁZEMÍ PRO UČITELKY**
- **B/ STRAVOVÁNÍ**
- **C/ HLAVNÍ NÁBYTKOVÁ STĚNA**
- **D/ VÝTVARNÝ KOUTEK**
- **E/ HERNÍ KOUTEK 1 / STAVEBNICE, AUTA**
- **F/ HERNÍ KOUTEK 2 / DĚTSKÁ KUCHYŇKA**
- **KOBERCE, TEXTIL**

A / ZÁZEMÍ PRO UČITELKY

05-1 / Židle

[ilustrativní foto](#)

Počet kusů: **2 ks**

Rozměr: židle pro dospělé osobu k pracovnímu stolu

Materiál: plast – sedák+opěrka, podnoží: masiv, podsedák: ekokůže

Barva: světle hnědá - béžová (cappucino)



05-2 / Kancelářský stůl

[ilustrativní foto](#)

Počet kusů: **1 ks**

Rozměr: **šířka: 60 cm, délka: 120 cm, výška: 75 cm**

Materiál: MDF, dubová dýha, dřevotřísková deska, překližka Nohy: Masivní dub, lakováno

Kancelářský stůl s plnovýsuvnou zásuvkou v šíři alespoň 3/5 délky stolu.

Stůl bude mít **zaoblené hrany**, aby se děti o ostré rohy stolu nezranily.



05-3 / Žaluziová uzamykatelná skříňka

[ilustrativní foto](#)

Počet kusů: **1 ks**

Rozměr: viz. obrázek

Materiál: plast - žaluzie, dřevo – korpus

Skříňka bude mít **2 vnitřní police**

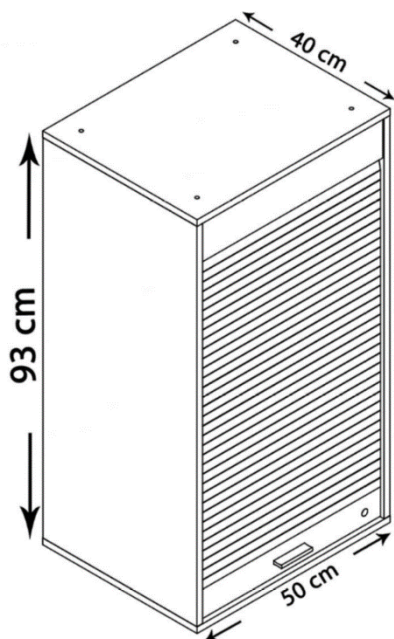

B/ STRAVOVÁNÍ

05-4 / Židlička pro děti

[ilustrativní foto](#)

Počet kusů: **6+6=12 ks**

Rozměry: Výška: **26 cm**, šířka sedáku **do 30 cm**

Barvy: bude určeno při vzorkování / barevně mořeno - barva se neloupe, je zachována kresba dřeva.

Materiál: konstrukce židle - masivní dřevo (profil cca 4,7 x 1,8 cm), odstín javor bělený

Sedák a opěradlo - kvalitní trvanlivá překližka, tl. 6 mm.

Ergonomický tvar - profilované sedadlo, tvarované opěradlo. Zaoblení hran pro bezpečnost dětí.

Sedadlo je podpořeno dřevěným rámem, což zvyšuje jeho trvanlivost. Židle je zpevněná lištou mezi předními nožkami. Plastové patky na nožičkách židlí – ochrana podlahy. Židle jsou stohovatelné



93 – 116 cm



č. 1

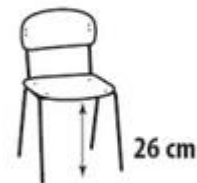

05-5a / Stolová deska

[ilustrativní foto](#)

Počet kusů: **1+1=2 ks**

Rozměry: stolová deska: **115x60 cm**, tl. desky **2,5 cm**

Materiál: laminovaná dřevotříska

Barvy: stolová deska: javor, barevná ABS hrana (bude určeno při vzorkování)

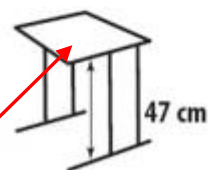

05-5b / Stolové nohy

[ilustrativní foto](#)

Počet kusů: **2 sady** (=4x2 =8 nohou pro 2 stolové desky)

Rozměr: **max. 45 cm** (celková výška stolu vč. stol. desky max. 47 cm)-viz. schema výšky židlí a stolů, průměr **7 cm**

Materiál: kov Barva: bude určeno při vzorkování



05-6 / Vozík na pitný režim

[ilustrativní foto](#)

Počet kusů: **1 ks**

Rozměry: **délka: 50,5 cm, šířka: 30 cm, výška: 83 cm**

Materiál: ocel, práškový lak - bílý



C/ HLAVNÍ NÁBYTKOVÁ STĚNA

ukázka možného rozvržení vybraných nábytkových bloků



Obecná materiálová specifikace k položkám č.: 05-7ab, 8, 9, 11, 12ab

Jednotlivé bloky jsou vyrobené z laminované dřevotřísky v odstínu javor, barevné prvky jsou z laminované MDF desky.

05-7a / Policový domeček - A

[ilustrativní foto](#)

Počet kusů: **1 ks**

Rozměr: **120 d x 155 v x 42 š cm**

05-7b / Policový domeček – B má stejné rozměry, ale jinou barevnost



05-8 / Policový blok dvojitý žlutý

[ilustrativní foto](#)

Počet kusů: **1 ks**

Rozměr: **120 d x 65 v x 42 š cm**



05-9 / Stolek s kontejnery

[ilustrativní foto](#)

Počet kusů: **1 ks**

Rozměr: **120 d x 65 v x 42 š cm**



D / VÝTVARNÝ KOUTEK

05-10 / Vozík na výtvarné potřeby

[ilustrativní foto](#)

Počet kusů: **2 ks**

Rozměr: **35x45x78 cm**

Materiál: ocel, epoxidový/polyesterový práškový bílý lak



05-4 / Židlička pro děti

Počet kusů: **6 ks**

Specifikace viz. sektor B / STRAVOVÁNÍ

05-5a / Stolová deska

Počet kusů: **1 ks**

Specifikace viz. sektor B / STRAVOVÁNÍ

05-5b / Stolové nohy

Počet kusů: **1 sada** (4 nohy pro 1 stolovou desku)

Specifikace viz. sektor B / STRAVOVÁNÍ

05-7b / Policový domeček B

[ilustrativní foto](#)

Počet kusů: **1 ks**

Rozměr: **120 x 155 x 42 cm**

05-7a / Policový domeček – A má stejné rozměry, ale jinou barevnost



05-8 / Policový blok dvojitý žlutý

[ilustrativní foto](#)

Počet kusů: **1 ks**

Rozměr: **120 x 65 x 42 cm**



05-11 / Rohová polička

[ilustrativní foto](#)

Počet kusů: **1 ks**

Rozměr: **40 x 65 x 40 cm**



05-12a / Policový blok žlutý

[ilustrativní foto](#)

Počet kusů: **1 ks**

Rozměr: **60 x 65 x 42 cm**



05-12b / Policový blok oranžový

[ilustrativní foto](#)

Počet kusů: **1 ks**

Rozměr: **60 x 65 x 42 cm**



E / HERNÍ KOUTEK 1 / STAVEBNICE, AUTA

05-9 / Stolek s kontejnery

[ilustrativní foto](#)

Počet kusů: **1 ks**

Rozměr: **120 x 65 x 42 cm**



05-13 / Kobercová podložka

[ilustrativní foto](#)

Počet kusů: **1 ks**

Rozměr: **80 x 120 cm**

Materiál: polyester. Spodní vrstva je protiskluzová.

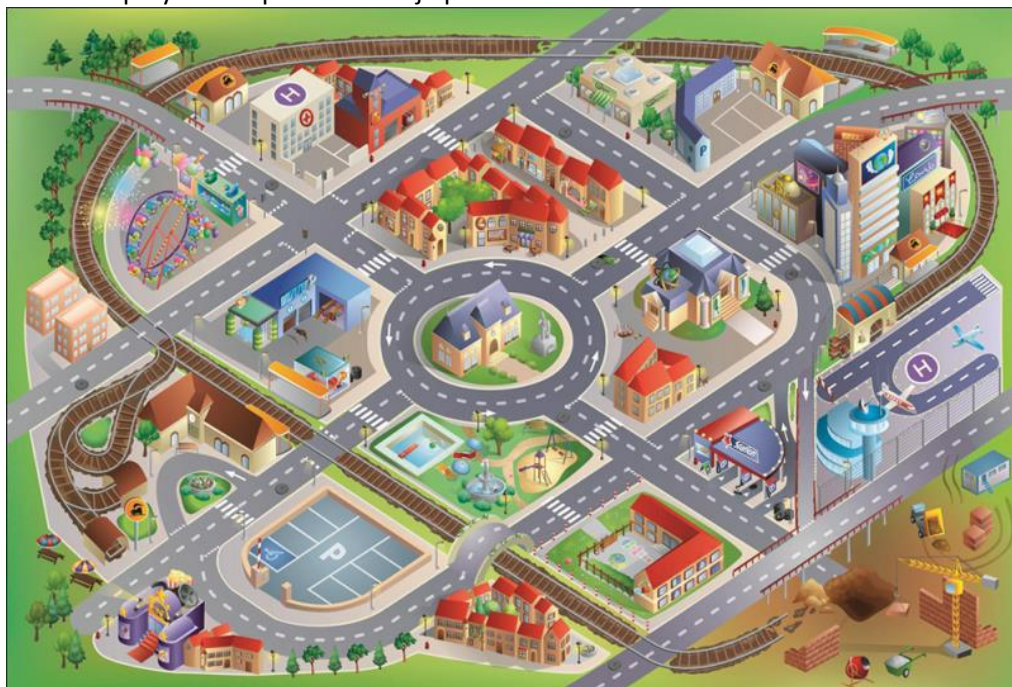

E / HERNÍ KOUTEK 2 / DĚTSKÁ KUCHYŇKA

05-11 / Rohová polička

[ilustrativní foto](#)

Počet kusů: **1 ks**

Rozměr: **40 x 65 x 40 cm**



05-7b / Policový domeček B

[ilustrativní foto](#)

Počet kusů: **1 ks**

Rozměr: **120 x 155 x 42 cm**

05-7a / Policový domeček – A má stejné rozměry, ale jinou barevnost



05-14 / Dětská kuchyňka

[ilustrativní foto](#)

Počet kusů: **1 ks**

Rozměry (d x š x v): **68,5 x 35,8 x 62 cm**

Police: 68,5 x 10,9 x 12 cm

Výška pracovní plochy: 55 cm

Materiál: dřevo

Varná deska, sporák vč. pečicího plechu a zvuků cvakání, 2 velké úložné prostory, dřez s vodovodní baterií, samostatná závěsná polička s 5 háčky



05-15 / Set stolečku a 2 židliček

[ilustrativní foto](#)

Počet kusů: **1 ks**

Rozměry: viz. obrázek

Materiál: vrchní část: MDF, nohy: borovicové dřevo

Set obsahuje 1 stůlek a 2 židličky ve stejném designu.



KOBERCE, TEXTIL

05-16 / Relaxační vak

[ilustrativní foto](#)

Počet kusů: **1 ks**

Rozměry: **100 x 120 x 15 cm**

Objem náplně: 160 l - kuličky ze zdravotně nezávadného potravinářského polystyrenu
Snímatelný potah ! Potah s „dětským“ motivem.



05-17 / Metrážový koberec

[ilustrativní foto](#)

Počet kusů: **1 ks**

Rozměr: **cca 3 x 4,4 = 13 m² – bez prořezu !**

Rozměr a tvar viz. půdorys rozmístění vybavení - koberec bude položen jen na část místnosti (v sektoru „stravování“ a „výtvarný koutek“ není koberec vhodný !)

Materiál: směs polyamid + polypropylen s vlasem typu smyčka, výška vlasu 3,5 mm, filcový podklad
Koberec bude volně položen na PVC podlahu a na volných koncích bude **podlepený páskou**, aby děti o koberec nezakoply. Koberec bude po obvodu **obšitý**.

(Stejná specifikace viz. položka č. 06-6)



05-18 / Kusový koberec

[ilustrativní foto](#)

Počet kusů: **1 ks**

Rozměr: **průměr 70 cm**

Materiál: polyester, výška vlasu: 10 mm

Koberec bude volně ložený, bude různě premísťován



06 / LEHÁRNA

Tyto pozice nejsou součástí díla:

06-1a / Skříň na matrace a lůžkoviny pro 6 dětí

06-1b / 2-křídle dveře ke skříni na matrace

06-2a / Závěsná skříňka pro plastové boxy

06-2b / Plastové boxy

06-3 / Matracové lehátko

[ilustrativní foto](#)

Počet kusů: **12 ks**

Rozměr: **61 x 130 x 8 cm** (Š x D x V)

Matrace musí být rozměrově kompatibilní se skříni na matrace viz. položka **06-1a!** (*není součástí díla*)

Rozměr skříňové přihrádky na matraci: 12 x 138 x 64,5 cm (ŠxVxH) [skříň na matraci](#)

Barva: bude řešeno v rámci vzorkování (tři barevná provedení: žlutá, oranžová, modrá)



06-4 / Křeslo

[ilustrativní foto](#)

Počet kusů: **1 ks**

Rozměr: **64 x 85 x 97 cm**

Materiál: konstrukce - břízová překližka / lehce pružící rám

Sedák a opěrka - potažené látkou mikrofáze - **běžová barva**



06-5 / Stolek s úložným prostorem

[ilustrativní foto](#)

Počet kusů: **1 ks**

Rozměr: výška: cca **42 cm**, průměr: cca **44 cm**

Materiál: Vrchní část: dřevovláknitá deska, akrylová barva
Spodní rám: ocel, epoxidový/polyesterový práškový lak

Barva: bílá

Ve vrchní části je vyfrézovaný otvor pro účely zvedání desky stolku.

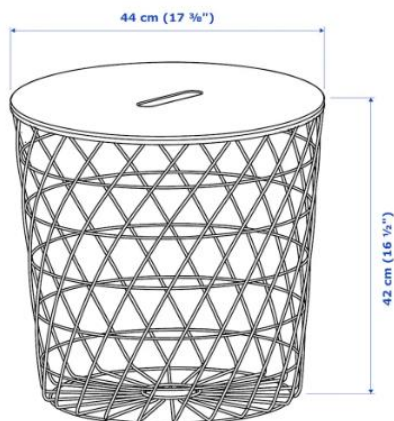

06-6/ Metrážový koberec

Stejná specifikace viz. položka č. **05-17**

Rozměr: (4,45x4,1) + (3,15x1,35) m = **22,5 m²** – bez prořezu !

Koberec bude položen po celé místnosti.

Koberec bude volně položen na PVC podlahu a na volných koncích bude **podlepený páskou**, aby děti o koberec nezakoply. Koberec bude po obvodu **obšitý**.

06-7 / Pojízdňý domeček

[ilustrativní foto](#)

Počet kusů: **1 ks**

Rozměr: **68x98x42 cm**

Materiál: překližka/lamino v přírodním provedení - dekor bříza

Domeček bude přemísťován mezi místnostmi lehárna a herna.



08 / UMÝVÁRNA

Tyto pozice nejsou součástí díla:

08-1 / Věšák na ručníky s poličkou na kelímky

08-2 / Závěsný přebalovací pult

08-3 / Zrcadlo s fazetou

[ilustrativní foto](#)

Počet kusů: **4 ks**

Rozměr: **40x30 cm**

Zrcadlo bude **nalepeno** („našíroko“) na keramický obklad nad každé dětské umyvadlo (šířka umyvadla je 50 cm).

Zrcadlo je bez závěsů.



08-4 / Věšák na ručníky

[ilustrativní foto](#)

Počet kusů: **1 ks**

Rozměry: cca **45x9, tl. 1 cm**

Počet háčků: 3 ks

Materiál: masivní dřevo

Barva: bílá



Tyto pozice nejsou součástí díla:

09-1a / Šatní skříň pro 6 dětí

09-1b / Sada dvířek k šatní skříni

09-2 / Demontáž a zpětná montáž věšákových panelů

09-3 / Sportovní lavička

[ilustrativní foto](#)

Počet kusů: **1 ks**

Rozměr: **délka 2 m, výška 31 cm, šířka cca 28 cm**

Materiál: lakovaný masiv, dřevěné nohy ukončené gumovou koncovkou. Veškeré hrany, hranoly a nohy musí být zaoblené !

Úzká spojovací plošina vespod lavičky (šíře 10 cm) po otočení lavičky slouží jako kladina. *Vybavení lavičky hákem pro zavěšení na žebřiny není podmínkou – nemusí být součástí.*



09-4 / Židle

[ilustrativní foto](#)

Počet kusů: **1 ks**

Rozměr: cca viz. obrázek

Materiál: sedací a opěrná část – bílý plast (*nemusí být perforovaná, může být plná*), nohy - buk

Dřevěné podnoží židle bude designově shodné s podnožím odkládacího stolku viz. položka **09-5**.

Židle je určená pro dospělou osobu.

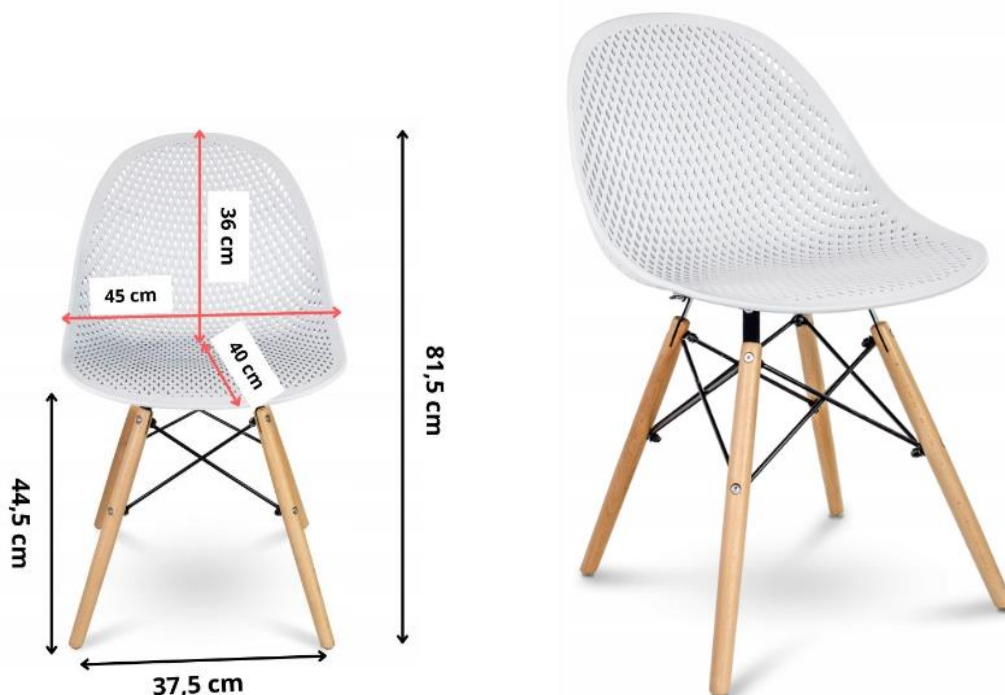

09-5 / Odkládací stolek

[ilustrativní foto](#) [ilustrativní foto](#)

Počet kusů: **1 ks**

Rozměry: cca viz. obrázek, tloušťka desky: cca 1,8cm

Barva: bílá

Materiál: MDF, dřevo, kov



09-6 / Stojanový věšák

[ilustrativní foto](#)

Počet kusů: **1 ks**

Rozměry: průměr: cca 30 cm výška: 176 cm

Barva: **bílá**

Materiál: **kov**



09-7 / Sušák na boty

[ilustrativní foto](#)

Počet kusů: **1 ks**

Rozměr: **126 x 28,5 cm**

Barva: červená

Závěsný kovový sušák, na 13 párů bot,
k upevnění na zeď.

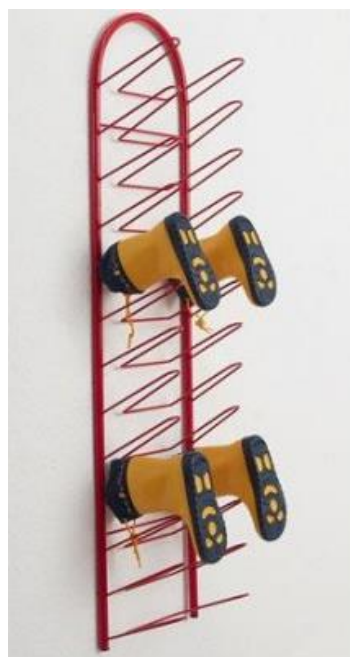

11 / CHODBA

Tato pozice není součástí díla:

11-1 / Rám s 2-křídlymi skříňovými dveřmi

11-2 / Lednice bez mrazáku

ilustrativní foto

Počet kusů: **1 ks**

Rozměr: cca **86,4 × 47,2 × 44,6 cm** (V×Š×H)

Lednice nesmí být vyšší než 108 cm viz. obrázek níže

Barva: bílá

objem ledničky cca 93 l, police

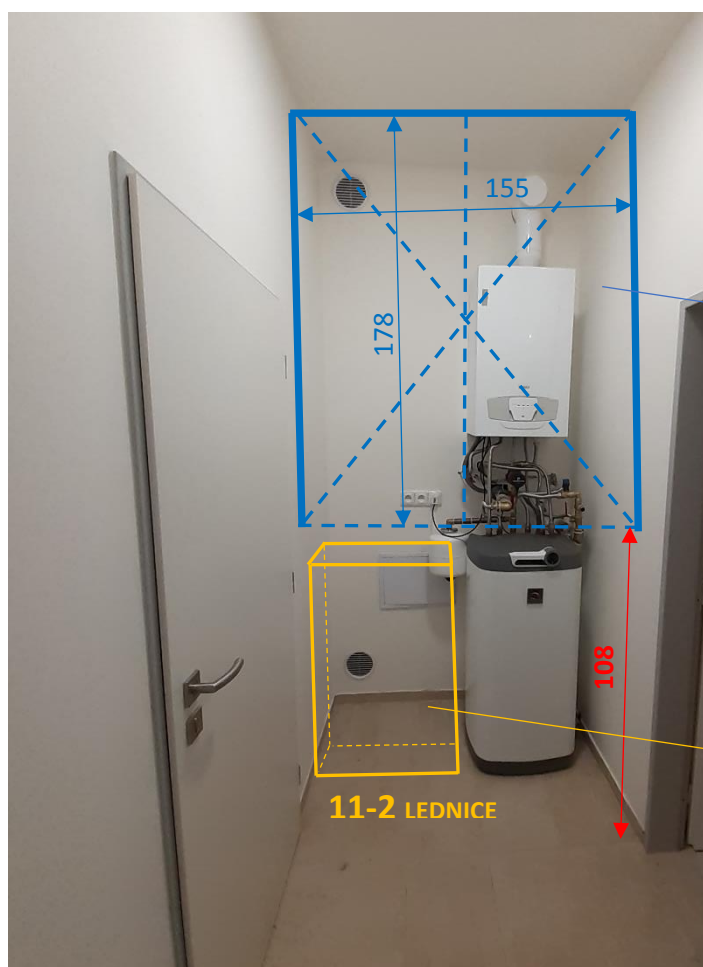

V Brně dne 21.04.2023 zpracoval:

Úřad městské části Brno-střed
Odbor školství, sportu, kultury a mládeže
Soňa Mrkvicová
investiční referent
tel.: +420 725 525 960
sona.mrkvicova@brno-stred.cz